

OBSAH

HUNTER

PGJ - rotačný postrekovač	1
PGP, PGS - rotačný postrekovač	2
PGP, PGS - trysky pre rotačný postrekovač	3
I-20 - rotačný postrekovač	4
I-20 - trysky pre rotačný postrekovač	5
I-31 - rotačný postrekovač	6
I-31 - trysky pre rotačný postrekovač	7
I-41 - rotačný postrekovač	8
I-41 - trysky pre rotačný postrekovač	9
I-60 - rotačný postrekovač	10
I-90 - rotačný postrekovač	11
<hr/>	
SRS - statické postrekovače	12
PRO-SPRAY - statické postrekovače	13
INST-SPRAY - statické postrekovače	14
Trysky A 7,10,12,15,17 - technické parametre	15
Trysky FIX 7,10,12,15,17, QHF- technické parametre	16
Trysky SHORT FIX 2,4,6, QH - technické parametre	17
Trysky STRIP - špeciálny obdĺžnikový tvar LSC,RCS,SS	18
Trysky STREAM	18
Trysky MICRO SPRAY MS-Q,H,F	18
Trysky BUBBLER - MSBN	19
Trysky BUBBLER - AFB	19
Trysky BUBBLER - PCN	19
<hr/>	
PGV JAR TOP - elektromagnetické ventily	20
PGV - elektromagnetické ventily	20
ASV - elektromagnetické ventily	20
ICV - elektromagnetické ventily	21
ACCU SET - regulátor tlaku	21
HBV - elektromagnetické ventily	22
<hr/>	
EC - programovacie jednotky	23
PRO-C - programovacie jednotky	24
ICC - programovacie jednotky	25-26
SVC - programovacie jednotky	27
<hr/>	
MINI CLIK - dažďový senzor	28
RAIN CLIK - dažďový senzor	28
FREEZE CLIK - protimrazový senzor	28
WIND CLIK - veterný senzor	28
MINI WEATHER STATION - meteo stanica	29
HCV - spätný ventil na potrubie	29
<hr/>	
Ostatné príslušenstvo Hunter	29

K-RAIN

NPS - statický postrekovač	30
Mini Pro - rotačný postrekovač	31
Pro Plus - rotačný postrekovač	32
Super Pro - rotačný postrekovač	33
Pro Sport - rotačný postrekovač	34
Dial Plus - rotačný postrekovač	35

RAIN

RN 145 Mini - elektromagnetické ventily	36
RN 147 IBN - elektromagnetické ventily	37
RN 150 IB/CP N - elektromagnetické ventily	38
RN 155 Plus - elektromagnetické ventily	39
bez regulácie prietoku	
RN 155 Plus - elektromagnetické ventily	40
s reguláciou prietoku	
RN 160 Plus - elektromagnetické ventily	41
RN 180 IBN - elektromagnetické ventily	42
<hr/>	
ONE PRO - programovacie jednotky	43
ONE II - programovacie jednotky	43
ONE II AG - programovacie jednotky	44
FOUR - programovacie jednotky	44
<hr/>	
Rozdeľovače so solenoidovými ventilmi	45
Cievky pre solenoidové ventily	45
Dažďové senzory	45
Venturiho trubice	45

ÚDEROVÉ POSTREKOVACĚ

Colibri 1/2"	46
Junior 1/2"	46
Star 3/4"	46
Koala 3/4"	46
Piper 1"	47
Jenny 1"	47
Falcon 1 1/4"	48
Cris 1 1/4"	48
<hr/>	
Trojnožky pod postrekovače	48
Zapichovací bodec	48

HUNTER PGJ - rotačný postrekovač s dostrekom do 11,30 m

Parametre :

výsuvný, rotačný, nastaviteľný, postrekovač s plastovým výsuvníkom 10,15,30 cm
 zapuzdrený bezolejový prevodový mechanizmus – GEAR DRIVE BOX
 výšečové (ADJ) prevedenie s nastavením od 40° do 360° pri všetkých variantoch
 zhora jednoducho prístupné nastavovanie výšeče pomocou kľúča
 pripojovací vnútorný 1/2" závit, integrovaný výmenný ochranný gumový kryt
 konštantná rýchlosť rotácie bez ohľadu na tlak a trysku
 možnosť inštalácie spätného ventilu ADV pre zabránenie vytekaniu v terénnych nerovnostiach do 2,1m
 sada 8 ks výmenných trysiek so spotrebou vody 0,15 - 1,20 m3/h
 pracovný tlak 2,1 - 3,4 bar, dostrek 4,6 - 11,3 m

Použitie :

zavlažovanie stredných a menších trávnatých plôch, spravidla záhrad RD
 výhodou je možnosť kombinácie s veľkými postrekovačmi na jednej vetve pri vykryvaní menších plôch



Model	Obj. číslo	Popis
PGJ-00	728000	nevýsuvný postrekovač, bez spätného ventilu
PGJ-04	728001	výsuvný postrekovač 10cm, bez spätného ventilu
PGJ-06	728002	výsuvný postrekovač 15cm, bez spätného ventilu
PGJ-12	728003	výsuvný postrekovač 30cm, bez spätného ventilu
PGJ-00-V	728004	nevýsuvný postrekovač, so spätným ventilom
PGJ-04-V	728005	výsuvný postrekovač 10cm, so spätným ventilom
PGJ-06-V	728006	výsuvný postrekovač 15cm, so spätným ventilom
PGJ-12-V	728007	výsuvný postrekovač 30cm, so spätným ventilom
462078	728008	Spätný ventil ADV pre PGJ

Parametre trysiek pre PGJ postrekovače					
Tryska	Tlak bar	Dostrek		Prietok	
		m		m3/h	l/min
0.75	2,1	4,6		0,15	2,4
	2,8	4,9		0,17	2,8
	3,4	5,2		0,19	3,2
1.0	2,1	5,5		0,19	3,2
	2,8	5,8		0,23	3,8
	3,4	5,8		0,25	4,2
1.5	2,1	6,4		0,30	4,9
	2,8	6,7		0,34	5,7
	3,4	6,7		0,39	6,4
2.0	2,1	7,3		0,39	6,4
	2,8	7,6		0,45	7,6
	3,4	7,6		0,52	8,7
2.5	2,1	8,2		0,50	8,3
	2,8	8,5		0,57	9,5
	3,4	8,5		0,64	10,6
3.0	2,1	9,1		0,57	9,5
	2,8	9,4		0,68	11,4
	3,4	9,4		0,77	12,9
4.0	2,1	10,1		0,84	14,0
	2,8	10,4		0,91	15,1
	3,4	10,4		0,98	16,3
5.0	2,1	11,0		1,07	17,8
	2,8	11,3		1,14	18,9
	3,4	11,3		1,20	20,1

Standartne sú postrekovače dodávané so základnou sadou 8 trysiek, bez spätného ventilu.

HUNTER PGP,PGS - rotačný postrekovač s dostrekom do 15,80 m

Parametre :

PGP výsuvný, rotačný, nastaviteľný postrekovač s plastovým výsuvníkom
výška plastového výsuvníka 10cm, 30cm

PGS nevýsuvný, rotačný, nastaviteľný postrekovač SHRUB HEAD

ADS prevedenie kruhové 360° bez možnosti nastavenia výseče

ADJ prevedenie výsečové s možnosťou nastavenia výseče od 40° do 360°
zhora jednoducho prístupné nastavovanie výseče pomocou kľúča
zapuzdrený bezolejový prevodový mechanizmus – GEAR DRIVE BOX
pripojovací vnútorný 3/4" závit, integrovaný výmenný ochranný gumový kryt
konštantná rýchlosť rotácie bez ohľadu na tlak a trysku

možnosť inštalácie spätného ventilu ADV pre zabránenie vytekaniu v terénnych nerovnostiach do 3,0 m

sada 12 ks výmenných trysiek štandard so spotrebou vody 0,11-3,27 m³/h, vzostupný uhol 25°

sada 7 ks trysiek LA s nízkym vzostupným uhlom vodného lúča 13°

pracovný tlak 2,1 - 4,8 bar, dostrek 6,7 - 15,9 m



Použitie :

PGP zavlažovanie stredne veľkých trávnatých plôch , spravidla záhrad RD

PGS zavlažovanie väčších plôch nižších kríkových porastov vo veľkých záhradách



Model	Obj. číslo	Popis
PGS-ADJ	728010	nevýsuvný, výsečový, 10cm, bez spätného ventilu
PGS-360	728011	nevýsuvný, kruhový, 10cm, bez spätného ventilu
PGS-ADV	728012	nevýsuvný, výsečový, 10cm, so spätným ventilom
PGS-36V	728013	nevýsuvný, kruhový, 10cm, so spätným ventilom
PGP-ADJ	728014	výsuvný, výsečový, 10cm, bez spätného ventilu
PGP-360	728015	výsuvný, kruhový, 10cm, bez spätného ventilu
PGP-ADV	728016	výsuvný, výsečový, 10cm, so spätným ventilom
PGP-36V	728017	výsuvný, kruhový, 10cm, so spätným ventilom
PGH-ADV	728018	výsuvný, výsečový, 30cm, so spätným ventilom
PGH-36V	728019	výsuvný, kruhový, 30cm, so spätným ventilom
142300	728020	spätný ventil pre PGP, PGS s filtrom
233200	728021	7 trysiek LA s nízkym vzostupom pre PGP, PGS
463551	728022	stabilizačný držiak nevýsuvného postrekovača
PGP-ATR	728023	súprava ATR kit
PGP 075		
RAIN	736600	výsuvný, výsečový, 10cm, bez spätného ventilu

Štandardne sú postrekovače dodávané so základnou sadou 12 trysiek, bez spätného ventilu.

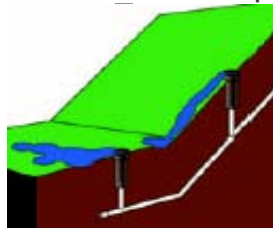

Inštaláciu spätného ventilu sa zabráni vytekaniu vody v terénnych prevýšeniach do 3,0m



HUNTER PGP - rotačný postrekovač s dostrekom do 15,80 m

PGP pracovné parametre trysiek

Štandardné trysky				
Tryska	Tlak bar	Dostrek m	Prietok	
			m ³ /h	l/min
1	2,1	8,5	0,11	1,9
	2,8	8,8	0,14	2,3
	3,4	8,8	0,16	2,7
	4,1	9,1	0,18	3,0
2	2,1	8,8	0,16	2,6
	2,8	9,1	0,18	3,0
	3,4	9,1	0,20	3,4
3	2,1	9,1	0,20	3,4
	2,8	9,4	0,23	3,8
	3,4	9,4	0,27	4,5
4	2,1	9,8	0,27	4,5
	2,8	10,1	0,32	5,3
	3,4	10,4	0,36	6,1
	4,1	10,4	0,41	6,8
5	2,1	10,4	0,36	6,1
	2,8	11,0	0,41	6,8
	3,4	11,6	0,45	7,6
	4,1	11,6	0,50	8,3
6	2,1	10,4	0,45	7,6
	2,8	11,0	0,55	9,1
	3,4	11,6	0,61	10,2
	4,1	11,6	0,66	11,0
7	2,1	10,4	0,59	9,8
	2,8	11,6	0,68	11,4
	3,4	12,2	0,77	12,9
	4,1	12,2	0,84	14,0
8	2,1	11,3	0,73	12,1
	2,8	11,9	0,84	14,0
	3,4	12,5	0,89	14,8
	4,1	12,8	1,04	17,4
9	2,1	11,6	0,82	13,6
	2,8	12,5	0,98	16,3
	3,4	13,4	1,18	19,7
	4,1	13,7	1,25	20,8
10	2,8	13,4	1,36	22,7
	3,4	14,0	1,54	25,7
	4,1	14,3	1,73	28,8
	4,8	14,9	1,86	31,0
11	2,8	14,0	1,82	30,3
	3,4	14,6	2,02	33,7
	4,1	15,2	2,23	37,1
	4,8	15,5	2,39	39,7
12	2,8	14,00	2,38	39,7
	3,4	14,6	2,70	45,0
	4,1	15,2	2,88	48,1
	4,8	15,8	3,20	53,4

LA nízkozvážné trysky				
Tryska	Tlak bar	Dostrek m	Prietok	
			m ³ /h	l/min
4	2,1	6,7	0,32	5,3
	2,8	7,3	0,39	6,4
	3,4	7,9	0,41	6,8
	4,1	8,5	0,45	7,6
5	2,1	7,6	0,36	6,1
	2,8	8,2	0,43	7,2
	3,4	8,5	0,48	7,9
	4,1	9,1	0,52	8,7
6	2,1	8,2	0,48	7,9
	2,8	9,1	0,57	9,5
	3,4	10,1	0,64	10,6
	4,1	10,7	0,68	11,4
7	2,1	8,8	0,64	10,6
	2,8	9,8	0,70	11,7
	3,4	10,7	0,80	13,2
	4,1	11,3	0,86	14,4
8	2,1	9,4	0,77	12,9
	2,8	10,4	0,89	14,8
	3,4	11,3	1,00	16,7
	4,1	11,6	1,07	17,8
9	2,1	10,1	0,98	16,3
	2,8	11,3	1,14	18,9
	3,4	12,2	1,27	21,2
	4,1	12,8	1,39	23,1
10	2,1	11,6	1,48	24,6
	2,8	12,2	1,66	27,6
	3,4	12,8	1,82	30,3
	4,1	13,4	1,95	32,6

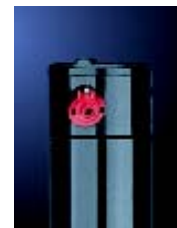

Súprava PGP-ATR kit



HUNTER " I-20 " - rotačný postrekovač s dostrekom do 14,30 m

Parametre :

výsuvný rotačný postrekovač s plastovým alebo nerezovým výsuvníkom
 plastový alebo nerezový výsuvník s výškou 10cm, 15cm, 30cm
 zapuzdrený bezolejový prevodový mechanizmus – GEAR DRIVE BOX
 konštantná rýchlosť rotácie bez ohľadu na tlak a trysku
 pripojovací vnútorný 3/4" závit, integrovaný výmenný ochranný gumový kryt
FloStop® - umožňuje reguláciu, uzavretie prietoku vody alebo výmenu trysky počas prevádzky
 kruhové 360° alebo výsečové **ADJ** prevedenie s nastavením od 40° do 360°
 zhora jednoducho prístupné nastavovanie výšče pomocou kľúča
 silná pružina a odolnejšia konštrukcia chrániaca pred mechanickým poškodením
 možnosť inštalácie spätného ventilu **ADV** pre zabránenie vytekaniu v terénnych nerovnostiach do 3,0 m
I-10 nevýsuvné prevedenie pre zavlažovanie kríkových porastov
 sada 12-tich trysiek (8ks standard + 4ks standard LA so spotrebou vody 0,20-1,86 m3/h)
 sada 4 trysiek (2ks HIGH FLOW + 2ks HIGH FLOW LA so zvýšenou spotrebou vody 1,0-3,4 m3/h)
 sada 3 trysiek SHORT RADIUS - 5,5m so spotrebou vody 0,08-0,50 m3/h
 sada 3 trysiek SHORT RADIUS – 7,6m so spotrebou vody 0,13-0,70 m3/h
 pracovný tlak 2,1 - 4,8 bar, dostrek 9,1 (resp. 5,2 m) - 14,3 m



Použitie :

zavlažovanie verejných a športových plôch so zvýšenou záťažou
 zavlažovanie väčšiny trávnatých menších i stredne veľkých záhrad, verejných plôch



Model	Obj. číslo	Popis
I-20-ADJ	728030	plastový výsuvník 10cm, výsečový, bez sp.ventila
I-20-360	728031	plastový výsuvník 10cm, kruhový, bez sp.ventila
I-20-ADV	728032	plastový výsuvník 10cm, výsečový, so sp.ventiom
I-20-36V	728033	plastový výsuvník 10cm, kruhový, so sp.ventilom
I-20-ADS	728034	nerezový výsuvník 10cm, výsečový, so sp.ventiom
I-20-36S	728035	nerezový výsuvník 10cm, kruhový, so sp.ventilom
I-20-6PADV	728036	plastový výsuvník 15cm, výsečový, so sp.ventiom
I-20-6P36V	728037	plastový výsuvník 15cm, kruhový, so sp.ventilom
I-20-6PADS	728038	nerezový výsuvník 15cm, výsečový, so sp.ventiom
I-20-6P36S	728039	nerezový výsuvník 15cm, kruhový, so sp.ventilom
I-20-HPADV	728040	nerezový výsuvník výsečový, 30cm, so sp.ventilom
I-20-HP36V	728041	nerezový výsuvník kruhový, 30cm, so sp.ventilom
444800	728042	4ks - trysky High Flow s veľkým prietokom
466100	728043	6ks- trysky Short Radius s krátkym dostrekom

Postrekovače sú dodávané so zákl. sadou 12. trysiek - 8ks štandard + 4ks LA



FloStop - regulácia prietoku a aj uzatvorenie počas prevádzky

HUNTER " I-31Plus " - rotačný postrekovač s dostrekom do 21,60 m

Parametre :

výsuvný rotačný postrekovač s plastovým alebo nerezovým výsuvníkom
 plastový alebo nerezový výsuvník s výškou 9cm
 zapuzdrený bezolejový prevodový mechanizmus – GEAR DRIVE BOX
 model HS - prevedenie High Speed s vysokou rýchlosťou rotácie
 VStat® nová generácia statoru, dvojtryskový systém distribúcie vody
 hrubý gumový kryt pre ochranu na športových plochách
 zhora jednoducho prístupné nastavovanie výseče pomocou kľúča
 pripojovací vnútorný 1" závit, integrovaný výmenný ochranný gumový kryt
 kruhové 360° alebo výsečové **ADJ** prevedenie s nastavením od 40° do 360°
 extra silná pružina a odolná konštrukcia chrániaca pred mechanickým poškodením
 štandardne inštalovaný spätný ventil **ADV** pre zabránenie vytekaniu v terénnych nerovnostiach do 3,0 m
 sada 12ks výmenných trysiek s 2-tryskovým systémom distribúcie vody, spotreba vody 0,86-7,25 m³/h
 pracovný tlak 2,8 - 6,9 bar, dostrek 11,3 - 21,6 m



Použitie :

zavlažovanie verejných, komerčných a športových plôch (futbal, golf, tenis)
 zavlažovanie veľkých záhradných plôch



Model	Obj. číslo	Popis
I-31-ADV	728050	plastový výsuvník výsečový, 9cm
I-31-36V	728051	plastový výsuvník kruhový, 9cm
I-31-ADS	728052	nerezový výsuvník výsečový, 9cm
I-31-36S	728053	nerezový výsuvník kruhový, 9cm
I-31-ADS-HS	728054	nerezový výsuvník výsečový, 9cm, rýchla rotácia
I-31-36S-HS	728055	nerezový výsuvník kruhový, 9cm, rýchla rotácia
NOZI31-4	728056	tryska č.4 - žltá
NOZI31-5	728057	tryska č.5 - biela
NOZI31-8	728058	tryska č.8 - sv.hnedá
NOZI31-13	728059	tryska č.13 - sv.modrá
NOZI31-18	728060	tryska č.18 - červená
NOZI31-23	728061	tryska č.23 - zelená
NOZI31-28	728062	tryska č.28 - čierna
NOZI31	728063	Náhradné trysky -sada 5ks (č.7,10,15,20,25)
222700	728064	stabilizačná manžeta polohy pre I-31,I-41

Štandardne sú postrekovače dodávané so základnou sadou 5. trysiek, so spätným ventilom.



HUNTER " I-20 " - rotačný postrekovač s dostrekom do 14,30 m

I-20 pracovné parametre trysiek

Štandardné trysky Červené				
Tryska	Tlak bar	Dostrek m	Prietok	
			m ³ /h	l/min
1.0	2,1	9,1	0,20	3,4
	2,8	9,4	0,23	3,8
	3,4	9,4	0,27	4,5
	4,1	9,8	0,30	4,9
1.5	2,1	9,8	0,27	4,5
	2,8	10,1	0,32	5,3
	3,4	10,4	0,36	6,1
	4,1	10,4	0,41	6,8
2.0	2,1	9,8	0,36	6,1
	2,8	10,4	0,41	6,8
	3,4	11,0	0,45	7,6
	4,1	11,0	0,50	8,3
3.0	2,1	10,4	0,45	7,6
	2,8	11,0	0,55	9,1
	3,4	11,6	0,61	10,2
	4,1	11,6	0,66	11,0
3.5	2,1	10,4	0,59	9,8
	2,8	11,6	0,68	11,4
	3,4	12,2	0,77	12,9
	4,1	12,2	0,84	14,0
4.0	2,1	11,3	0,73	12,1
	2,8	11,9	0,84	14,0
	3,4	12,5	0,95	15,9
	4,1	12,8	1,04	17,4
6.0	2,1	10,7	0,95	15,9
	2,8	12,2	1,11	18,5
	3,4	13,1	1,25	20,8
	4,1	13,4	1,36	22,7
8.0	2,8	12,5	1,36	22,7
	3,4	13,4	1,54	25,7
	4,1	13,7	1,73	28,8
	4,8	14,3	1,86	31,0
LA nízkozdvižné trysky Sivé				
Tryska	Tlak bar	Dostrek m	Prietok	
			m ³ /h	l/min
2.0 LA	2,1	7,6	0,36	6,1
	2,8	8,2	0,43	7,2
	3,4	8,5	0,48	7,9
2.5 LA	2,1	8,2	0,48	7,9
	2,8	9,1	0,57	9,5
	3,4	10,1	0,64	10,6
3.5 LA	2,1	8,8	0,64	10,6
	2,8	9,8	0,70	11,7
	3,4	10,7	0,79	13,2
4.5 LA	2,1	8,8	0,77	12,9
	2,8	9,8	0,89	14,8
	3,4	10,7	1,00	16,7
4,1	11,3	1,07	17,8	

HighFlow štandard trysky				
Tryska	Tlak bar	Dostrek m	Prietok	
			m ³ /h	l/min
10	2,8	12,8	1,91	31,8
	3,4	13,1	2,16	36,0
	4,1	13,7	2,38	39,7
	4,8	14,3	2,59	43,1
13	2,8	13,1	2,48	41,3
	3,4	13,4	2,79	46,6
	4,1	13,7	3,09	51,5
	4,8	14,3	3,36	56,0
HighFlow LA nízkozdvižné trysky				
Tryska	Tlak bar	Dostrek m	Prietok	
			m ³ /h	l/min
6.0 LA	2,1	9,4	0,95	15,9
	2,8	10,7	1,14	18,9
	3,4	11,3	1,32	22,0
8.0 LA	2,8	11,3	1,52	25,4
	3,4	11,9	1,75	29,1
	4,1	12,5	1,93	32,2
4,8	12,5	2,09	34,8	

ShortRadius štandard trysky				
Tryska	Tlak bar	Dostrek m	Prietok	
			m ³ /h	l/min
0.50 SR	2,1	5,2	0,08	1,4
	2,8	5,2	0,10	1,6
	3,4	5,5	0,11	1,9
1.0 SR	2,1	5,2	0,18	3,0
	2,8	5,2	0,20	3,4
	3,4	5,5	0,23	3,8
2.0 SR	2,1	5,2	0,25	4,2
	2,8	5,2	0,32	5,3
	3,4	5,5	0,45	7,6
4,1	5,8	0,50	8,3	
ShortRadius LA nízkozdvižné trysky				
Tryska	Tlak bar	Dostrek m	Prietok	
			m ³ /h	l/min
0.75 SR	2,1	7,0	0,13	2,2
	2,8	7,3	0,15	2,6
	3,4	7,6	0,17	2,8
1.5 SR	2,1	7,9	0,19	3,1
	2,8	7,3	0,25	4,2
	3,4	7,6	0,34	5,7
3.0 SR	2,1	7,9	0,36	6,1
	2,8	7,3	0,57	9,5
	3,4	7,6	0,68	11,4
4,1	7,9	0,70	11,7	

HUNTER " I-31Plus " - rotačný postrekovač s dostrekom do 21,60 m

I-31 Plus pracovné parametre trysiek

I-31 Štandardné trysky				
Tryska	Tlak bar	Dostrek m	Prietok	
			m ³ /h	l/min
4 žltá	2,8	12,2	0,86	14,4
	3,4	12,5	0,98	16,3
	4,1	12,8	1,07	17,8
	4,8	13,1	1,16	19,3
5 biela	2,8	13,1	1,00	16,7
	3,4	13,4	1,09	18,2
	4,1	13,7	1,20	20,1
	4,8	14,0	1,27	21,2
7 orange	2,8	13,7	1,50	25,0
	3,4	14,3	1,59	26,5
	4,1	14,6	1,70	28,4
	4,8	14,9	1,79	29,9
8 sv.hnedá	2,8	14,3	1,75	29,1
	3,4	14,9	1,89	31,4
	4,1	15,2	2,09	34,8
	4,8	15,5	2,25	37,5
10 sv.zelená	3,4	15,5	2,29	38,2
	4,1	15,8	2,52	42,0
	4,8	16,2	2,75	45,8
	5,5	16,5	2,93	48,8
13 sv.modrá	3,4	16,2	2,54	42,4
	4,1	16,5	2,79	46,6
	4,8	16,8	3,02	50,3
	5,5	16,8	3,25	54,1
15 sivá	3,4	17,1	3,04	5,07
	4,1	17,4	3,25	54,1
	4,8	17,4	3,45	57,5
	5,5	17,7	3,73	62,1
18 červená	3,4	17,7	3,29	54,9
	4,1	18,0	3,57	59,4
	4,8	18,9	3,84	64,0
	5,5	19,2	4,13	68,9
20 tm.hnedá	4,1	18,9	4,04	67,4
	4,8	19,2	4,36	72,7
	5,5	19,5	4,66	77,6
	6,2	19,8	4,95	82,5
23 tm.zelená	4,1	19,5	4,97	82,9
	4,8	19,8	5,36	89,3
	5,5	20,1	5,82	96,9
	6,2	20,4	6,13	102,2
25 tm.modrá	4,1	20,1	5,34	88,9
	4,8	20,7	5,79	96,5
	5,5	21,0	6,36	106,0
	6,2	21,3	6,70	111,7
28 čierna	4,8	20,7	6,11	101,8
	5,5	21,3	6,52	108,6
	6,2	21,6	6,95	115,8
	6,9	21,6	7,16	119,2

I-31 High Speed trysky				
Tryska	Tlak bar	Dostrek m	Prietok	
			m ³ /h	l/min
4 žltá	2,8	11,3	0,86	14,4
	3,4	11,6	0,98	16,3
	4,1	11,6	1,07	17,8
	4,8	11,9	1,18	19,7
5 biela	2,8	11,6	1,00	16,7
	3,4	11,9	1,09	18,2
	4,1	12,2	1,25	20,8
	4,8	12,5	1,36	22,7
7 orange	2,8	12,2	1,39	23,1
	3,4	12,5	1,57	26,1
	4,1	12,8	1,70	28,4
	4,8	13,4	1,84	30,7
8 sv.hnedá	2,8	12,8	1,64	27,3
	3,4	13,1	1,84	30,7
	4,1	13,4	2,02	33,7
	4,8	13,7	2,23	37,1
10 sv.zelená	3,4	14,0	2,41	40,1
	4,1	14,6	2,66	44,3
	4,8	14,9	2,88	48,1
	5,5	15,2	3,09	51,5
13 sv.modrá	3,4	14,6	2,59	43,2
	4,1	14,9	2,86	47,7
	4,8	15,5	3,11	51,9
	5,5	15,5	3,36	56,0
15 sivá	3,4	14,9	3,02	50,3
	4,1	15,5	3,32	55,3
	4,8	16,2	3,61	60,2
	5,5	16,5	3,86	64,4
18 červená	3,4	15,2	3,27	54,5
	4,1	16,2	3,61	60,2
	4,8	16,8	3,93	65,5
	5,5	17,4	4,23	70,4
20 tm.hnedá	4,1	16,2	4,20	70,0
	4,8	17,1	4,52	75,3
	5,5	17,7	4,88	81,4
	6,2	18,0	5,16	85,9
23 tm.zelená	4,1	17,1	4,77	79,5
	4,8	17,7	5,20	86,7
	5,5	18,3	5,57	92,7
	6,2	18,6	5,93	98,8
25 tm.modrá	4,1	17,7	5,50	91,6
	4,8	18,9	5,95	99,2
	5,5	19,5	6,43	107,1
	6,2	20,1	6,79	113,2
28 čierna	4,8	18,3	6,27	104,5
	5,5	18,9	6,68	111,3
	6,2	19,8	7,09	118,1
	6,9	20,4	7,25	120,8

HUNTER " I-41Group " - rotačný postrekovač s dostrekom do 23,20 m

Parametre :

výsuvný rotačný postrekovač s nerezovým výsuvníkom 9 cm
zhora jednoducho prístupné nastavenie výseče pomocou kľúča
kruhové **360°** alebo výsečové **ADJ** prevedenie s nastavením od 40° do 360°
zapuzdrený bezolejový prevodový mechanizmus – GEAR DRIVE BOX
model **HS** - prevedenie High Speed s vysokou rýchlosťou rotácie
model **ON** -s obojstrannými tryskami - distribúcia v tvare " V "
pripojovací vnútorný 1" závit, integrovaný výmenný ochranný gumový kryt
VStat® nová generácia statoru
hrubý gumový kryt pre ochranu na športových plochách
extra silná pružina a veľmi odolná konštrukcia postrekovača
možnosť doplnenia o zápusťný kryt **TURF CUP KIT** pre trávový drn pre hracie plochy
štandardne inštalovaný spätný ventil **ADV** pre zabránenie vytekaniu v terénnych nerovnostiach do 3,0 m
sada 6ks trysiek DRIVE s 2-tryskovým systémom distribúcie, spotreba vody 1,59-6,25 m³/h
sada 6ks trysiek OPPOSING (model ON) s 3-tryskovým systémom distribúcie, 1,59-7,27 m³/h
pracovný tlak 2,8 - 6,9 bar, dostrek 12,5 - 23,8 m



Použitie :

zavlažovanie verejných, komerčných a športových plôch (futbal, golf, tenis)
zavlažovanie veľkých záhradných plôch



Model	Obj. číslo	Popis
I-41-ADS	728070	nerezový výsuvník výsečový, 9cm,
I-41-36S	728071	nerezový výsuvník kruhový, 9cm,
I-41-36S-ON	728072	nerezový výsuvník kruhový, 9cm, obojstranný
I-43-ADS-HS	728073	nerezový výsuvník výsečový, 9cm, rýchle rotácia
I-43-36S-HS	728074	nerezový výsuvník kruhový, 9cm, rýchla rotácia
460000	728075	zápusťný kryt TURF CUP KIT pre trávnik
222700	728064	stabilizačná manžeta polohy pre I-31, I-41

Postrekovače sú dodávané so základnou sadou 6. trysiek, so spätným ventilom.



HUNTER " I-41 Group" - rotačný postrekovač s dostrekom do 23,20 m

I-41 / 43 pracovné parametre trysiek

I-41 Štandardné trysky				
Tryska	Tlak bar	Dostrek m	Prietok	
			m ³ /h	l/min
40	2,8	13,7	1,59	26,5
	3,4	14,0	1,82	30,3
	4,1	14,0	1,93	32,2
41	3,4	15,2	2,32	38,6
	4,1	15,5	2,52	42,0
	4,8	15,8	2,75	45,8
	5,5	16,2	2,95	49,2
42	3,4	15,5	2,50	41,6
	4,1	16,2	2,79	46,6
	4,8	16,8	2,98	49,6
	5,5	17,1	3,16	52,6
43	3,4	17,1	3,07	51,1
	4,1	17,4	3,43	57,2
	4,8	18,0	3,66	60,9
	5,5	18,6	3,97	66,2
44	4,1	19,2	4,54	75,7
	4,8	19,8	4,95	82,5
	5,5	20,1	5,31	88,6
	6,2	20,4	5,66	94,2
45	4,1	20,1	5,16	85,9
	4,8	20,7	5,61	93,5
	5,5	21,0	6,00	99,9
	6,2	21,3	6,40	106,7

I-43 Štandardné trysky				
Tryska	Tlak bar	Dostrek m	Prietok	
			m ³ /h	l/min
40	2,8	12,5	1,59	26,5
	3,4	12,8	1,82	30,3
	4,1	12,8	1,93	32,2
41	3,4	13,4	2,32	38,6
	4,1	13,4	2,52	42,0
	4,8	13,7	2,75	45,8
	5,5	14,0	2,95	49,2
42	3,4	14,0	2,50	41,6
	4,1	14,3	2,79	46,6
	4,8	14,9	2,98	49,6
	5,5	15,2	3,16	52,6
43	3,4	15,5	3,07	51,1
	4,1	15,9	3,43	57,2
	4,8	15,9	3,66	60,9
	5,5	16,2	3,97	66,2
44	4,1	17,7	4,54	75,7
	4,8	17,7	4,95	82,5
	5,5	18,3	5,31	88,6
	6,2	18,3	5,66	94,2
45	4,1	18,3	5,16	85,9
	4,8	18,9	5,61	93,5
	5,5	19,5	6,00	99,9
	6,2	19,8	6,40	106,7

I-41 DualOpposing Nozle -protitryska				
Tryska	Tlak bar	Dostrek m	Prietok	
			m ³ /h	l/min
15 sivá	3,4	15,8	2,95	49,2
	4,1	16,5	3,00	50,0
	4,8	17,1	3,27	54,5
	5,5	17,4	3,52	58,7
18 červená	3,4	17,7	3,11	51,9
	4,1	18,0	3,45	57,5
	4,8	18,3	3,77	62,8
20 tm.hnedá	5,5	18,9	4,04	67,4
	4,1	19,2	4,34	72,3
	4,8	19,5	4,75	79,1
23 tm.zelená	5,5	20,1	5,06	84,4
	6,2	20,1	5,43	90,5
	4,1	19,8	4,63	77,2
25 tm.modrá	4,8	20,1	5,06	84,4
	5,5	20,4	5,45	90,8
	6,2	20,7	5,81	96,8
28 čierna	4,1	20,1	5,00	83,3
	4,8	20,7	5,45	90,8
	5,5	21,0	5,88	98,0
	6,2	21,3	6,18	103
28 čierna	4,8	21,3	6,56	109,4
	5,5	21,9	7,02	117,0
	6,2	22,6	7,47	124,5
6,9	23,2	7,65	127,6	



HUNTER " I-60 " - rotačný postrekovač s dostrekom do 20,40 m

Parametre :

výsuvný rotačný postrekovač s nerezovým výsuvníkom 8 cm
 zhora jednoducho prístupné nastavovanie výseče pomocou kľúča
 kruhové **360°** alebo výsečové **ADJ** prevedenie s nastavením od 40° do 360°
 zapuzdrený bezolejový prevodový mechanizmus – GEAR DRIVE BOX
 extra silná pružina a veľmi odolná konštrukcia postrekovača
 pripojovací vnútorný 1" závit, integrovaný výmenný ochranný gumový kryt
nízkotlaký postrekovač s malou spotrebou vody a veľkým záberom zavlažovanej plochy
 štandardne inštalovaný spätný ventil **ADV** pre zabránenie vytekaniu v terénnych nerovnostiach do 3,0 m
 pracovný tlak 2,8 - 4,1 bar
 dostrek 15,2 - 20,4 m
 spotreba vody 1,48 - 4,72 m³/h



Použitie :

zavlažovanie verejných, komerčných a športových plôch (futbal, golf, tenis)
 zavlažovanie veľkých záhradných plôch



Model	Obj. číslo	Popis
I-60-ADS	728080	nerezový výsuvník výsečový, 9cm,
I-60-36S	728081	nerezový výsuvník kruhový, 9cm,



Postrekovače sú dodávané so sadami trysiek

I-60 pracovné parametre trysiek

I - 60 - ADS Štandardné trysky				
Tryska	Tlak bar	Dostrek m	Prietok	
			m ³ /h	l/min
7 orange	2,8	15,2	1,48	24,6
	3,4	15,9	1,61	26,9
	4,1	16,5	1,75	29,1
10 sv.zelená	2,8	16,2	1,93	32,2
	3,4	17,1	2,16	36,0
	4,1	17,7	2,32	38,6
13 sv.modrá	2,8	17,1	2,39	39,7
	3,4	17,7	2,75	45,8
	4,1	18,3	2,95	49,2
15 sivá	2,8	17,7	2,84	47,3
	3,4	18,3	3,16	52,6
	4,1	18,9	3,43	57,2
18 červená	2,8	18,0	3,54	59,1
	3,4	18,9	3,98	66,2
	4,1	19,8	4,23	70,4
20 tm.modrá	2,8	18,9	3,98	66,2
	3,4	19,5	4,34	72,3
	4,1	20,1	4,63	77,2

I - 60- 36S Štandardné trysky				
Tryska	Tlak bar	Dostrek m	Prietok	
			m ³ /h	l/min
7 orange	2,8	15,5	1,48	24,6
	3,4	16,5	1,70	28,4
	4,1	17,1	1,82	30,3
10 sv.zelená	2,8	16,2	1,93	32,2
	3,4	17,1	2,16	36,0
	4,1	17,7	2,32	38,6
13 sv.modrá	2,8	17,1	2,39	39,7
	3,4	17,7	2,82	46,9
	4,1	18,3	2,95	49,2
15 sivá	2,8	17,7	2,84	47,3
	3,4	18,3	3,16	53,0
	4,1	18,9	3,43	57,2
18 červená	2,8	18,0	3,54	59,1
	3,4	18,9	4,02	67,0
	4,1	19,8	4,29	71,5
20 tm.modrá	2,8	18,9	3,98	66,2
	3,4	19,5	4,34	72,3
	4,1	20,4	4,72	78,7

HUNTER " I-90 " - rotačný postrekovač s dostrekom do 29,30 m

Parametre :

výsuvný rotačný postrekovač s plastovým výsuvníkom 7,6 cm
 zhora jednoducho prístupné nastavovanie výseče pomocou kľúča
 kruhové 360° alebo výsečové ADJ prevedenie s nastavením 40°-360°
 zapuzdrený bezolejový prevodový mechanizmus–GEAR DRIVE BOX
 extra silná pružina a veľmi odolná konštrukcia postrekovača
 pripojovací vnútorný 6/4" závit
 integrovaný výmenný ochranný gumový kryt
 3-tryskový systém distribúcie vody
 kruhový model s obojstranným smerovaním vody 2+1 V
 pracovný tlak 4,0 - 7,0 bar
 dostrek 20,4 - 29,3 m
 spotreba vody 6,77 - 15,85 m³/h



Použitie :

zavlažovanie veľkých verejných, komerčných, športových (golf, futbal) a ostatných zaťažovaných plôch



Model	Obj. číslo	Popis
I-90-ADV	728090	plastový výsuvník výsečový, 7,6cm,
I-90-36V	728091	plastový výsuvník kruhový, 7,6cm,
467955	728092	TURF CUP KIT zápusťný kryt

Postrekovače sú dodávané so základnou sadou 6. trysiek, so spätným ventilom.

I-90 pracovné parametre trysiek

I - 90 - ADV Štandardné trysky				
Tryska	Tlak bar	Dostrek m	Prietok	
			m ³ /h	l/min
33 sivá	4,1	20,4	6,97	116,2
	4,8	20,4	7,52	125,3
	5,5	20,7	8,06	134,4
	6,2	21,0	8,56	142,7
	6,9	21,3	9,04	150,6
38 červená	4,1	21,0	7,72	128,7
	4,8	21,3	8,38	139,7
	5,5	21,9	9,04	150,6
	6,2	22,3	9,61	160,1
	6,9	22,9	10,02	167,0
43 tm.hnedá	4,1	21,3	8,79	146,5
	4,8	21,6	9,54	159,0
	5,5	21,9	10,11	168,4
	6,2	22,3	10,81	180,2
	6,9	22,3	10,97	182,8
48 tm.zelená	4,8	22,9	10,67	177,9
	5,5	23,5	11,40	190,0
	6,2	24,1	12,11	201,7
	6,9	24,7	12,72	212,0
53 tm.modrá	4,8	24,1	11,02	183,6
	5,5	24,7	12,13	202,1
	6,2	25,9	12,95	215,7
	6,9	26,2	13,51	225,2
63 čierna	4,8	25,6	13,83	230,5
	5,5	26,2	14,49	241,5
	6,2	26,8	15,10	251,7
	6,9	27,4	15,85	264,2

I - 90- 36V Štandardné trysky				
Tryska	Tlak bar	Dostrek m	Prietok	
			m ³ /h	l/min
33 sivá	4,1	21,6	6,77	112,8
	4,8	22,6	7,31	121,9
	5,5	23,2	7,81	130,2
	6,2	23,8	8,36	139,3
	6,9	24,4	8,77	146,1
38 červená	4,1	22,6	7,56	126,0
	4,8	23,5	8,20	136,6
	5,5	24,1	8,72	145,3
	6,2	24,4	9,29	154,8
	6,9	25,0	9,72	162,0
43 tm.hnedá	4,1	23,5	8,65	144,2
	4,8	24,1	9,29	154,8
	5,5	25,0	9,97	166,2
	6,2	25,3	10,56	176,0
	6,9	25,6	11,02	183,6
48 tm.zelená	4,8	25,0	10,52	175,2
	5,5	26,2	11,27	187,7
	6,2	27,1	11,92	198,7
	6,9	27,4	12,45	207,4
53 tm.modrá	4,8	25,9	11,47	191,1
	5,5	26,8	12,15	202,5
	6,2	27,4	13,04	217,3
	6,9	28,0	13,51	225,2
63 čierna	4,8	27,4	13,76	229,4
	5,5	28,0	14,35	239,2
	6,2	28,6	14,97	249,4
	6,9	29,3	15,76	262,7

HUNTER " SRS " - statický výsuvný postrekovač

Parametre :

statický výsuvný postrekovač
odolná konštrukcia postrekovača
polomer dostreku 0,6 – 5,8 m podľa typu trysky
spotreba vody až 0,30 l/s podľa typu trysky (niekoľko desiatok typov)
odporúčaná pracovná tlak **1,0 – 4,8 bar**
1/2" vnútorný pripojovací závit
jednoduché nastavenie veľkosti zavlažovanej plochy
možnosť inštalácie spätného ventilu ADV pre zabránenie vytekaniu v terénnych nerovnostiach do 2,1m



Použitie :

zavlažovanie menších trávnikových a prípadne aj kríkových plôch a záhrad RD



Model	Obj. číslo	Popis
SRS-00	728100	nevýsuvný adaptér
SRS-02	728101	výsuvný postrekovač, 5cm
SRS-03	728102	výsuvný postrekovač, 7,5cm
SRS-04	728103	výsuvný postrekovač, 10cm
SRS-06	728104	výsuvný postrekovač, 15cm
SRS-12	728105	výsuvný postrekovač, 30cm
462810	728106	spätný ventil ADV pre SRS

Postrekovače sú dodávané s preplachovou zátkou, bez trysiek a spätného ventilu.



HUNTER " PRO-SPRAY " - statický výsuvný postrekovač

Parametre :

statický výsuvný postrekovač

veľmi odolná konštrukcia postrekovača HEAVY DUTY ABS

zosilnená pružina, tesnenie s UV stabilizáciou

polomer dostreku 0,6 – 5,8 m podľa typu trysky

spotreba vody až 0,30 l/s podľa typu trysky (niekoľko desiatok typov)

odporúčaný pracovný tlak **1,0 – 4,8 bar**

1/2" vnútorný pripojovací závit

jednoduché nastavenie veľkosti zavlažovanej plochy

možnosť inštalácie spätného ventilu ADV pre zabránenie vytekaniu v terénnych nerovnostiach do 2,1m



Použitie :

záhrady, komerčné, verejné a iné plochy **so zvýšenou náročnosťou na prevádzku**

zavlažovanie menších trávnikových a prípadne aj kríkových plôch a záhrad RD

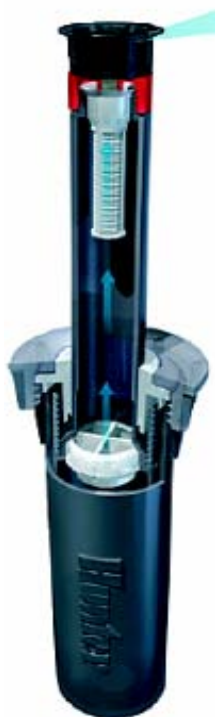

Model	Obj. číslo	Popis
PROS-00	728110	nevýsuvný adaptér
PROS-04	728111	výsuvný postrekovač, 10cm
PROS-06	728112	výsuvný postrekovač, 15cm
PROS-12	728113	výsuvný postrekovač, 30cm

437400 728119 spätný ventil ADV pre I-SPRAY a PRO-SPRAY

Postrekovače sú dodávané s preplachovou zátkou, bez trysiek a spätného ventilu.

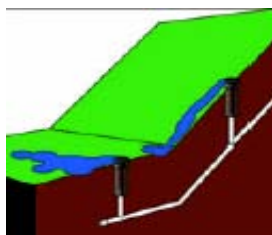

Inštaláciou spätného ventilu sa zabráni vytekaniu vody v terénnych prevýšeníach do 2,1m

HUNTER " INST - SPRAY " - statický výsuvný postrekovač

Parametre :

statický výsuvný postrekovač

veľmi odolná konštrukcia postrekovača HEAVY DUTY ABS

zosilnená pružina, tesnenie s UV stabilizáciou

polomer dostreku 0,6 – 5,8 m podľa typu trysky

spotreba vody až 0,30 l/s podľa typu trysky (niekoľko desiatok typov)

pracovný tlak **1,0-6,9 bar**

zabudovaný regulátor tlaku 2,0 bar

1/2" vnútorný pripojovací závit

jednoduché nastavenie veľkosti zavlažovanej plochy

možnosť inštalácie spätného ventilu ADV pre zabránenie vytekaniu v terénnych nerovnostiach do 2,1m



Použitie :

záhrady, komerčné, verejné a iné plochy **so zvýšenou náročnosťou na prevádzku**

zavlažovanie menších trávnikových a prípadne aj kríkových plôch a záhrad RD



Model	Obj. číslo	Popis
INST-00	728120	nevýsuvný adaptér
INST-04	728121	výsuvný postrekovač, 10cm
INST-06	728122	výsuvný postrekovač, 15cm
INST-12	728123	výsuvný postrekovač, 30cm
437400	728119	spätný ventil ADV pre I-SPRAY a PRO-SPRAY

Postrekovače sú dodávané s preplachovou zátkou, bez trysiek a spätného ventilu.



Tryska bez regulátora tlaku



Tryska s regulátorom tlaku



Regulátor tlaku v postrekovači
INST- Spray



HUNTER TRYSKY "A" - pre statické postrekovače

Parametre :

modelové rady 7,10,12,15,17, filter je súčasťou trysky

polomer dostreku 2,1 – 5,8 m

spotreba vody až 0,30 l/s

uhol vzostupu paprsku 5° - 28°

ľubovoľne nastaviteľná výseč 25-360° a redukcia dostreku až na 25%

Použitie :

univerzálne trysky pre všetky typy statických výsuvných postrekovačov HUNTER



Model	Obj. číslo	Dostrek/Tlak	Farba
7-A	728130	2,1m / 1,7bar	hnedá
10-A	728131	3,0m / 1,7bar	červená
12-A	728132	3,7m / 1,7bar	zelená
15-A	728133	4,6m / 1,7bar	čierna
17-A	728134	5,2m / 1,7bar	sivá

Model	7A				10A			12A			15A			17A		
Uhol Tlak	Dostrek		Prietok		Dostrek		Prietok	Dostrek		Prietok	Dostrek		Prietok	Dostrek		Prietok
° bar	m	m ³ /h	l/min	m	m ³ /h	l/min	m	m ³ /h	l/min	m	m ³ /h	l/min	m	m ³ /h	l/min	
45°	1.4	1.8	0.04	0.6	2.7	0.04	0.6	3.4	0.06	1.0	4.3	0.09	1.5	4.9	0.11	1.8
	1.7	2.1	0.04	0.7	3.0	0.04	0.7	3.7	0.06	1.1	4.6	0.10	1.7	5.2	0.13	2.1
	2.1	2.1	0.06	0.9	3.0	0.06	0.9	3.7	0.08	1.4	4.6	0.11	1.8	5.5	0.14	2.3
	2.4	2.4	0.06	1.0	3.4	0.06	1.0	4.0	0.09	1.4	4.9	0.12	2.0	5.5	0.14	2.4
	2.8	2.7	0.08	1.4	3.7	0.08	1.4	4.3	0.10	1.6	5.2	0.13	2.2	5.8	0.16	2.6
90°	1.4	1.8	0.08	1.3	2.7	0.08	1.3	3.4	0.12	2.0	4.3	0.18	2.9	4.9	0.22	3.7
	1.7	2.1	0.09	1.5	3.0	0.09	1.5	3.7	0.13	2.1	4.6	0.20	3.3	5.2	0.26	4.3
	2.1	2.1	0.11	1.9	3.0	0.11	1.9	3.7	0.16	2.7	4.6	0.21	3.5	5.5	0.27	4.6
	2.4	2.4	0.12	1.9	3.4	0.12	1.9	4.0	0.17	2.9	4.9	0.24	3.9	5.5	0.29	4.8
	2.8	2.7	0.17	2.8	3.7	0.17	2.8	4.3	0.19	3.2	5.2	0.26	4.3	5.8	0.31	5.2
120°	1.4	1.8	0.10	1.7	2.7	0.10	1.7	3.4	0.16	2.7	4.3	0.23	3.9	4.9	0.29	4.9
	1.7	2.1	0.12	2.0	3.0	0.12	2.0	3.7	0.17	2.8	4.6	0.27	4.4	5.2	0.34	5.7
	2.1	2.1	0.15	2.5	3.0	0.15	2.5	3.7	0.22	3.6	4.6	0.28	4.7	5.5	0.36	6.1
	2.4	2.4	0.15	2.6	3.4	0.15	2.6	4.0	0.23	3.8	4.9	0.31	5.2	5.5	0.38	6.3
	2.8	2.7	0.22	3.7	3.7	0.22	3.7	4.3	0.25	4.2	5.2	0.34	5.7	5.8	0.42	7.0
180°	1.4	1.8	0.16	2.6	2.7	0.16	2.6	3.4	0.24	4.1	4.3	0.35	5.9	4.9	0.44	7.3
	1.7	2.1	0.18	3.0	3.0	0.18	3.0	3.7	0.26	4.3	4.6	0.40	6.6	5.2	0.51	8.5
	2.1	2.1	0.22	3.7	3.0	0.22	3.7	3.7	0.33	5.4	4.6	0.42	7.0	5.5	0.55	9.1
	2.4	2.4	0.23	3.9	3.4	0.23	3.9	4.0	0.35	5.8	4.9	0.47	7.8	5.5	0.57	9.5
	2.8	2.7	0.33	5.6	3.7	0.33	5.6	4.3	0.38	6.4	5.2	0.52	8.6	5.8	0.63	10.5
240°	1.4	1.8	0.21	3.4	2.7	0.21	3.4	3.4	0.32	5.4	4.3	0.47	7.8	4.9	0.59	9.7
	1.7	2.1	0.23	3.9	3.0	0.23	3.9	3.7	0.34	5.7	4.6	0.53	8.8	5.2	0.68	11.3
	2.1	2.1	0.29	4.9	3.0	0.29	4.9	3.7	0.43	7.2	4.6	0.56	9.3	5.5	0.73	12.1
	2.4	2.4	0.31	5.1	3.4	0.31	5.1	4.0	0.46	7.7	4.9	0.63	10.4	5.5	0.76	12.7
	2.8	2.7	0.44	7.4	3.7	0.44	7.4	4.3	0.51	8.5	5.2	0.69	11.5	5.8	0.83	13.9
270°	1.4	1.8	0.23	3.8	2.7	0.23	3.8	3.4	0.36	6.1	4.3	0.53	8.8	4.9	0.66	11.0
	1.7	2.1	0.26	4.4	3.0	0.26	4.4	3.7	0.38	6.4	4.6	0.60	9.9	5.2	0.77	12.8
	2.1	2.1	0.33	5.6	3.0	0.33	5.6	3.7	0.49	8.1	4.6	0.63	10.5	5.5	0.82	13.7
	2.4	2.4	0.35	5.8	3.4	0.35	5.8	4.0	0.52	8.6	4.9	0.71	11.7	5.5	0.86	14.3
	2.8	2.7	0.50	8.3	3.7	0.50	8.3	4.3	0.57	9.5	5.2	0.77	12.9	5.8	0.94	15.7
360°	1.4	1.8	0.31	5.1	2.7	0.31	5.1	3.4	0.48	8.1	4.3	0.70	11.7	4.9	0.88	14.6
	1.7	2.1	0.35	5.9	3.0	0.35	5.9	3.7	0.51	8.5	4.6	0.80	13.2	5.2	1.02	17.0
	2.1	2.1	0.44	7.4	3.0	0.44	7.4	3.7	0.65	10.8	4.6	0.84	14.0	5.5	1.09	18.2
	2.4	2.4	0.46	7.7	3.4	0.46	7.7	4.0	0.69	11.5	4.9	0.94	15.6	5.5	1.14	19.0
	2.8	2.7	0.66	11.1	3.7	0.66	11.1	4.3	0.76	12.7	5.2	1.03	17.2	5.8	1.25	20.9

HUNTER TRYSKY "FIX"- s pevnou fixáciou pre statické postrekovače

Parametre :

pevne nastavené výseče 90°, 180° alebo 360°
 modelové rady 7,10,12,15,17, filter je súčasťou trysky
 polomer dostreku 2,1 – 5,8 m
 spotreba vody až 0,25 l/s
 uhol vzostupu paprsku 0 - 28 st.

Použitie :

univerzálne trysky pre všetky typy statických výsuvných postrekovačov HUNTER a NELSON



Model	Obj. číslo	Popis	Dostrek/Tlak	Farba
7Q	728135	Tryska 90°	2,1m / 1,7bar	hnedá
10Q	728136	Tryska 90°	3,0m / 1,7bar	červená
12Q	728137	Tryska 90°	3,7m / 1,7bar	zelená
15Q	728138	Tryska 90°	4,6m / 1,7bar	čierna
17Q	728139	Tryska 90°	5,2m / 1,7bar	sivá
7H	728140	Tryska 180°	2,1m / 1,7bar	hnedá
10H	728141	Tryska 180°	3,0m / 1,7bar	červená
12H	728142	Tryska 180°	3,7m / 1,7bar	zelená
15H	728143	Tryska 180°	4,6m / 1,7bar	čierna
7F	728144	Tryska 360°	2,1m / 1,7bar	hnedá
10F	728145	Tryska 360°	3,0m / 1,7bar	červená
12F	728146	Tryska 360°	3,7m / 1,7bar	zelená
15F	728147	Tryska 360°	4,6m / 1,7bar	čierna

Uhol °	Tlak bar	Rad. 7			Rad. 10			Rad. 12			Rad. 15			Rad. 17							
		m	m ³ /h	l/min	m	m ³ /h	l/min	m	m ³ /h	l/min	m	m ³ /h	l/min	m	m ³ /h	l/min					
90	1.4	1.8	0.04	0.6	2.7	0.08	1.3	3.4	0.12	2.0	4.3	0.18	2.9	4.9	0.22	3.7					
	1.7	2.1	0.04	0.7	3.0	0.09	1.5	3.7	0.13	2.1	4.6	0.20	3.3	5.2	0.26	4.3					
	2.1	7Q	2.1	0.06	0.9	10Q	3.0	0.11	1.9	12Q	3.7	0.16	2.7	15Q	4.6	0.21	3.5	17Q	5.5	0.27	4.6
	2.4	2.4	0.06	1.0	3.4	0.12	1.9	4.0	0.17	2.9	4.9	0.24	3.9	5.5	0.29	4.8					
	2.8	2.7	0.08	1.4	3.7	0.17	2.8	4.3	0.19	3.2	5.2	0.26	4.3	5.8	0.31	5.2					
180	1.4	1.8	0.08	1.3	2.7	0.16	2.6	3.4	0.24	4.1	4.3	0.35	5.9								
	1.7	2.1	0.09	1.5	3.0	0.18	3.0	3.7	0.26	4.3	4.6	0.40	6.6								
	2.1	7H	2.1	0.11	1.8	10H	3.0	0.22	3.7	12H	3.7	0.33	5.4	15H	4.6	0.42	7.0				
	2.4	2.4	0.12	1.9	3.4	0.23	3.9	4.0	0.35	5.8	4.9	0.47	7.8								
	2.8	2.7	0.16	2.7	3.7	0.33	5.6	4.3	0.38	6.4	5.2	0.52	8.6								
360	1.4	1.8	0.15	2.5	2.7	0.31	5.1	3.4	0.48	8.1	4.3	0.70	11.7								
	1.7	2.1	0.17	5.9	3.0	0.35	5.9	3.7	0.51	8.5	4.6	0.80	13.2								
	2.1	7F	2.1	0.22	3.6	10F	3.0	0.44	7.4	12F	3.7	0.65	10.8	15F	4.6	0.84	14.0				
	2.4	2.4	0.23	3.8	3.4	0.46	7.7	4.0	0.69	11.5	4.9	0.94	15.6								
	2.8	2.7	0.32	5.4	3.7	0.66	11.1	4.3	0.76	12.7	5.2	1.03	17.2								



HUNTER TRYSKY "SHORT FIX" - pre statické postrekovače

"SHORT FIX" s krátkym dostrekom a pevnou výšočou pre statické postrekovače

Parametre :

pevne nastavené výšoče 90 a 180 st.
 modelové rady 2,4,6, filter je súčasťou trysky
 polomer dostreku 0,6 -1,8 m
 vzosptuný uhol 0-5°
 spotreba vody až 0,06 l/s



Použitie :

univerzálne trysky pre všetky typy statických výsuvných postrekovačov HUNTER a NELSON

Model	Obj. číslo	Tryska	Dostrek/Tlak	Farba
2Q	728148	Tryska 90°	0,6m / 1,7bar	svetlohnedá
4Q	728149	Tryska 90°	1,2m / 1,7bar	svetlozelená
6Q	728150	Tryska 90°	1,8m / 1,7bar	svetlomodrá
2H	728151	Tryska 180°	0,6m / 1,7bar	svetlohnedá
4H	728152	Tryska 180°	1,2m / 1,7bar	svetlozelená
6H	728153	Tryska 180°	1,8m / 1,7bar	svetlomodrá



Model		2Q			4Q			6Q		
Uhol °	Tlak bar	Dostrek m	Prietok m ³ /h l/min		Dostrek m	Prietok m ³ /h l/min		Dostrek m	Prietok m ³ /h l/min	
90°	1,4	0,6	0,02	0,34	1,2	0,05	0,76	1,8	0,11	1,78
	1,7	0,6	0,02	0,38	1,2	0,05	0,81	1,8	0,11	1,78
	2,1	0,6	0,02	0,42	1,2	0,05	0,83	1,8	0,12	1,85
	2,4	0,6	0,03	0,45	1,2	0,05	0,91	1,8	0,12	1,93
	2,8	0,6	0,03	0,53	1,2	0,05	0,91	1,8	0,12	1,97

Model		2H			4H			6H		
Uhol °	Tlak bar	Dostrek m	Prietok m ³ /h l/min		Dostrek m	Prietok m ³ /h l/min		Dostrek m	Prietok m ³ /h l/min	
180°	1,4	0,6	0,03	0,45	1,2	0,09	1,55	1,8	0,22	3,60
	1,7	0,6	0,03	0,53	1,2	0,10	1,63	1,8	0,22	3,67
	2,1	0,6	0,04	0,61	1,2	0,10	1,67	1,8	0,22	3,71
	2,4	0,6	0,04	0,68	1,2	0,10	1,74	1,8	0,22	3,75
	2,8	0,6	0,04	0,68	1,2	0,10	1,74	1,8	0,23	3,79

HUNTER TRYSKY "STRIP"- špeciálnych tvarov

Parametre :

pevne nastavené výseče špeciálnych tvarov
 modelové rady RCS-515 , LCS-515, SS-530, filter je súčasťou trysky
 dostrek až 4,6 m (pruh až 9,1 m)
 spotreba vody až 0,25 l/s
 pravý roh (kút), ľavý roh (kút), pozdĺžny kraj pruhu



Použitie :

univerzálne trysky pre všetky typy statických výsuvných postrekovačov



Model	Obj. číslo	Popis	Dostrek/Tlak	Výseč	Farba
LCS-515	728154	Tryska L	1,5x4,6m / 1,7bar	██████	modrá
RCS-515	728155	Tryska R	1,5x4,6m / 1,7bar	██████	modrá
SS-530	728156	Tryska S	1,5x9,1m / 1,7bar	██████	modrá

HUNTER TRYSKY "STREAM"- špeciálnych tvarov

"STREAM" paprskové nastaviteľné

Parametre :

modelové rady ST-8A, ST-16A, filter je súčasťou trysky
ľubovoľne nastaviteľná výseč 25 - 360° paprskového tvaru
 polomer dostreku 4,6-5,5 m
 spotreba vody až 0,15 l/s
 uhol vzostupu paprsku 15 st.



Použitie :

univerzálne trysky pre všetky typy statických výsuvných postrekovačov



Model	Obj. číslo	Popis	Dostrek/Tlak	Vzostup	Farba
S-8A	728157	Tryska	2,4m / 1,7bar	15°	modrá
S-16A	728158	Tryska	4,9m / 1,7bar	15°	modrá

HUNTER TRYSKY "MICRO-SPRAY"- špeciálnych tvarov

"MICRO-SPRAY" špeciálnych tvarov pre rozprašovacie postrekovače

Parametre :

modelové rady MS, filter je súčasťou trysky
 typ postreku porovnateľný s mikrozávlahou
 pevne nastavené výseče 90°, 180° a 360°
 polomer dostreku 1,5 m pri tlaku 1,7-4,1bar
 spotreba vody 0,45 - 2,20 l/min



Použitie :

špeciálne výsuvné mikro trysky pre všetky typy statických výsuvných postrekovačov



Model	Obj. číslo	Popis	Dostrek/Tlak	Vzostup	Farba
MS-Q	728159	Tryska 90°	1,5m / 1,7bar	10°	svetlohnedá
MS-H	728160	Tryska 180°	1,5m / 1,7bar	10°	svetlohnedá
MS-F	728161	Tryska 360°	1,5m / 1,7bar	10°	svetlozelená

HUNTER TRYSKY "BUBBLER-MSBN-MULTI STREAM"

Parametre :

modelové rady MSBN, filter je súčasťou trysky
zabudovaná kompenzácia tlaku 1,7bar
paprskový efekt
polomer dostreku až 30 cm



Použitie :

univerzálne trysky pre všetky typy statických výsuvných postrekovačov



Model	Obj. číslo	Tlak	Prietok	Výseč	Farba
MSBN 10F	728162	2,0 bar	3,8 l/min		čierna
MSBN 20F	728163	2,0 bar	7,6 l/min		čierna
MSBN 50H	728164	2,0 bar	1,9 l/min		čierna
MSBN 10H	728165	2,0 bar	3,8 l/min		čierna

HUNTER TRYSKY "BUBBLER-AFB 1/2"

Parametre :

umožňujú riadenú lokálnu distribúciu vody v okolí postrekovača
záplavový efekt
polomer dostreku až 40 cm
ľubovoľne nastaviteľný prietok do 7,6 l/min
modelové rady AFB, filter je súčasťou trysky
zabudovaný kompenzátor tlaku 1,7 bar

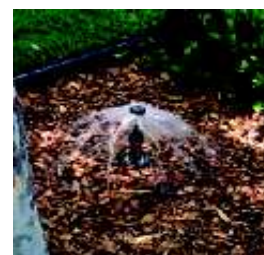

Použitie :

špeciálne samostatné trysky BUBLERY používané tam ,kde nie je potreba výsuvu



Model	Obj. číslo	Popis	Tlak	Farba
AFB	728166	Tryska	1,4 - 4,2 bar	čierna

HUNTER TRYSKY "BUBLER - PCN"

Parametre :



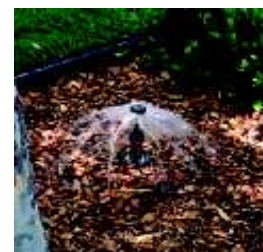

umožňujú riadenú lokálnu distribúciu vody v okolí postrekovača
modelové rady PCN 10, PCN 20, PCN 50, filter je súčasťou trysky
polomer dostreku 0 – 15 cm
spotreba vody až 0,9 – 7,6 l/min
zabudovaný kompenzátor tlaku 1,7 bar



Použitie :

špeciálne samostatné trysky BUBLERY používané tam ,kde nie je potreba výsuvu



Model	Obj. číslo	Tlak	Prietok	Výseč	Farba
PCN 10	728167	2,0 bar	3,8 l/min		čierna
PCN 20	728168	2,0 bar	7,6 l/min		čierna
PCN 25	728169	2,0 bar	0,9 l/min		čierna
PCN 50	728170	2,0 bar	1,9 l/min		čierna

HUNTER ELEKTROMAGNETICKÉ VENTILY " PGV - JAR TOP 1 "

Parametre :

prevádzkový tlak 1,4 – 10,3 bar
prietok vody 0,23 – 6,81 m³/hod
napätie 24 VAC, 230mA
manuálne ON - OFF
model 100 bez regulácie prietoku, 101 s reguláciou prietoku
model MM s oboma 1" vonkajšími závitmi, model FF s oboma 1" vnútornými závitmi



Použitie :

závlahové systémy menších a stredne veľkých plôch, väčšinou záhrad RD, parkov a skleníkov



Model	Obj. číslo	Popis
PGV-100JTB-FF	728200	vnútorné závitky 1", bez regulácie prietoku
PGV-101JTB-FF	728201	vnútorné závitky 1", s reguláciou prietoku
PGV-100JTB-MM	728202	vonkajšie závitky 1", bez regulácie prietoku
PGV-101JTB-MM	728203	vonkajšie závitky 1", s reguláciou prietoku
434100	728242	náhradná solenoidová cievka 24VAC

HUNTER ELEKTROMAGNETICKÉ VENTILY " PGV "

Parametre :

prevádzkový tlak 1,4 – 10,3 bar
prietok vody 0,04 – 27,2 m³/hod
napätie 24 VAC
manuálne ON - OFF
bez regulácie prietoku a aj s reguláciou prietoku
možnosť vybaviť regulátorom tlaku Accu-set



Použitie :

závlahové systémy menších a stredne veľkých plôch, väčšinou záhrad RD a parkov a skleníkov



Model	Obj. číslo	Popis
PGV-100G-B	728210	vnútorné závitky 1", bez regulácie prietoku
PGV-101G-B	728211	vnútorné závitky 1", s reguláciou prietoku
PGV-100MM-B	728212	vonkajšie závitky 1", bez regulácie prietoku
PGV-101MM-B	728213	vonkajšie závitky 1", s reguláciou prietoku
PGV-151B	728214	vnútorné závitky 6/4", s reguláciou prietoku
PGV-201B	728215	vnútorné závitky 2", s reguláciou prietoku
ACCU-SET	728241	regulátor tlaku pre PGV 6/4", 2" a ICV
434100	728242	náhradná solenoidová cievka 24VAC

HUNTER ELEKTROMAGNETICKÉ VENTILY " ASV "

Parametre :

s reguláciou prietoku vody, protinásoskový efekt proti spätnému prúdeniu
prevádzkový tlak 1,4 – 10,3 bar
prietok vody 0,2 – 6,8 m³/hod
napätie 24 VAC, manuálne ON-OFF



Model	Obj. číslo	Popis
ASV-075	728240	Elektromagnet. ventil, vnútorné závitky 3/4"

!!! Pre veľkosť tlakových strát jednotlivých solenoidov kontaktujte prosím vášho dodávateľa !!!

HUNTER ELEKTROMAGNETICKÉ VENTILY " ICV "

Parametre :

prevádzkový tlak 1,4 - 15,0 bar
 prietok vody 0,06 – 9,08 m³/hod pre 1"
 prietok vody 4,54 – 34,10 m³/hod pre 6/4"
 prietok vody 9,08 – 45,42 m³/hod pre 2"
 prietok vody 34,10 – 68,10 m³/hod pre 3"
 napätie 24 VAC, manuálne ON-OFF
 bez regulácie prietoku a aj s reguláciou prietoku
 model FS so zabudovaným samočistiacim filtrom
 všetky modely ICV je možné vybaviť regulátorom tlaku Accu-set
veľmi odolné teleso ventilu z nylonu vystuženého sklenenými vláknami



Použitie :

závlahové systémy verejných, komerčných a športových areálov, väčších plôch



Model	Obj. číslo	Popis
ICV-101G-B	728220	vnútorné závitky 1", s reguláciou prietoku
ICV-101G-FS	728221	vnútorné závitky 1", s reguláciou prietoku, s filtrom
ICV-151G-B	728222	vnútorné závitky 6/4", s reguláciou prietoku
ICV-151G-FS	728223	vnútorné závitky 6/4", s reguláciou prietoku, s filtrom
ICV-201G-B	728224	vnútorné závitky 2", s reguláciou prietoku
ICV-201G-FS	728225	vnútorné závitky 2", s reguláciou prietoku, s filtrom
ICV-301G-B	728226	vnútorné závitky 3", s reguláciou prietoku
ICV-301G-FS	728227	vnútorné závitky 3", s reguláciou prietoku, s filtrom
434100	728242	náhradná solenoidová cievka 24VAC

Ventily vybavené filtrom FS - FILTER SENTRY vhodné pre prečerpávanie viac znečistenej vody z riek, jazier a pod.

HUNTER " ACCU SET "

Parametre :

rozsah nastavenie 1,4 - 7,0 bar
 jednoduchá inštalácia pod cievku
 vhodné pre elektromagnetické ventily Hunter PGV a ICV



Použitie :

regulátorom tlaku je možné nastaviť požadovaný výstupný tlak z elektromagnetického ventilu

Model	Obj. číslo	Popis
Accu-Set	728241	Regulátor tlaku 1,4-7,0 bar



!!! Pre veľkosť tlakových strát jednotlivých solenoidov kontaktujte prosím vášho dodávateľa !!!

HUNTER ELEKTROMAGNETICKÉ VENTILY " HBV " mosadzné

Parametre :

prevádzkový tlak 1,4 - 14,0 bar
prietok vody 1,14 – 13,63 m³/hod pre 1"
prietok vody 4,54 – 36,35 m³/hod pre 6/4"
prietok vody 9,09 – 45,43 m³/hod pre 2"
prietok vody 22,72 – **81,76 m³/hod** pre 3"
napätie 24 VAC
bez regulácie prietoku a aj s reguláciou prietoku
vhodný aj pre znečistené vody
veľmi odolné teleso ventilu z mosadze



Použitie :

závlahové systémy verejných, komerčných a športových areálov, väčších plôch

Model	Obj. číslo	Popis
HBV-101	728230	vnútorné závitky 1"
HBV-125	728231	vnútorné závitky 1 1/4"
HBV-151	728232	vnútorné závitky 6/4"
HBV-201	728233	vnútorné závitky 2"
HBV-301	728234	vnútorné závitky 3"
16200 G	728243	náhradná solenoidová cievka 24VAC

!!! Pre veľkosť tlakových strát jednotlivých solenoidov kontaktujte prosím vášho dodávateľa !!!

HUNTER " 9V DC " náhradná cievka pre elektromagnetické ventily

cievka sa vkladá do elektromagnetického ventilu pri ovládaní batériovou ovládacou jednotkou
je potrebná ak sa používa ovládací jednotka SVC alebo prenosný programátor WVP cez modul WVC

Model	Obj. číslo	Popis
458200	728244	solenoidová cievka 9V DC pre PGV,ICV
S16305	728245	solenoidová cievka 9V DC pre HBV

Vodovzdorné konektory



Model	Obj. číslo	Popis
316IR	728513	0,5-1,5mm
57505	728514	0,5-6mm
DBM	728515	0,5-6mm
CSK	728516	

HUNTER " EC " programovacie jednotky

Parametre :

počet ovládaných sekcií 2, 4 alebo 6
prevedenie EC-i pre vnútornú inštaláciu, obsahuje externé trafo
prevedenie EC-601-E pre vonkajšiu inštaláciu, zabudované trafo 230V/24VAC
4 štartovacie časy pre každý z programov A,B,C (spúšťanie až 12x za deň)
7- denný závlahový kalendár s dennou voľbou alebo interval 1 až 31 dní s možnosťou prestávky

možnosť spúšťania hlavného elektromagnetického ventilu alebo relé čerpadla spolu s jedným sekčným elektromagnetickým ventilom

možnosť manuálneho spúšťania a blokovania ľubovolnej sekcie alebo skupiny sekcií v rámci zvoleného programu

nastavenie dĺžky závlahy 0-4 hod po 1 min. krokoch

funkcia WATER BUDGET – percentuálna zmena nastavených časov 10-150% bez zmeny vložených údajov

možnosť zapojenia ľubovolného typu čidla (zrážkové, veterné, teplotné)

možnosť pripojenia záložného zdroja 9V pre programovanie a uchovanie údajov v prípade výpadku el. prúdu

ochranná poistka proti preťaženiu (700 mA), ochrana pred skratom

napájanie modelov EC-i externým transformátorom 230/24 VAC s možnosťou voľby (adaptérový, nástenný, na DIN lištu)

pre vnútornú inštaláciu sa dodávajú EC- jednotky bez uzamykateľného plastového kabinetu

pre vonkajšiu inštaláciu možno doplniť EC-jednotky o uzamykateľný plastový kabinet.

Použitie :

zavlažovanie menších a stredne veľkých plôch, spravidla záhrad RD

Model	Obj. číslo	Popis
EC-201i-E	728300	vnútorná inštalácia , 2-sekciová jednotka
EC-401i-E	728301	vnútorná inštalácia , 4-sekciová jednotka
EC-601i-E	728302	vnútorná inštalácia , 6-sekciová jednotka
EC-401-E	728303	vonkajšia inštalácia , 4-sekciová jednotka
EC-601-E	728304	vonkajšia inštalácia , 6-sekciová jednotka



Model	Obj. číslo	Popis
XC-401i-E	728330	vnútorná inštalácia , 4-sekciová jednotka
XC-601i-E	728331	vnútorná inštalácia , 6-sekciová jednotka
XC-801i-E	728332	vnútorná inštalácia , 8-sekciová jednotka
XC-401-E	728333	vonkajšia inštalácia , 4-sekciová jednotka
XC-601-E	728334	vonkajšia inštalácia , 6-sekciová jednotka
XC-801-E	728335	vonkajšia inštalácia , 8-sekciová jednotka

HUNTER " PRO - C " programovacie jednotky

Parametre :

rozšíriteľná ovládací jednotka so základným počtom 3 sekcií (PC301) a možnosťou rozšírenia na 6, 9,12 a 15 sekcií pomocou vkladania 3-sekčných alebo 9-sekčných prídavných modulov PCM

prevedenie PC-i pre vnútornú inštaláciu v plastovej skrinke s odnímateľným ovládacím panelom, neobsahuje trafo

prevedenie PC pre vonkajšiu inštaláciu v plastovej uzamykateľnej skrinke s odnímateľným ovládacím panelom, zabudované trafo

4 štartovacie časy pre každý z programov A,B,C

týždenný kalendár s dennou voľbou, intervalom 1-31 dní s možnosťou prestávky alebo nastavenia párných a nepárných dní pre zavlažovací cyklus

možnosť nastavenia jednorázovej prestávky v závlahe 1 až 7 dní

možnosť spúšťania hlavného elektromagnetického ventilu alebo relé čerpadla spolu s dvomi sekčnými elektromagnetickými ventilmi

možnosť manuálneho spúšťania a blokovania ľubovolnej sekcie alebo skupiny sekcií v rámci zvoleného programu

funkcia WATER BUDGET – percentuálna zmena nastavených časov 10-150% bez zmeny vložených údajov

možnosť zapojenia a indikácie ľubovolného typu čidla (zrážkové, veterné, teplotné), voľba automatického režimu s čidlom a bez čidla

nastavenie dĺžky závlahy 0 až 6 hod po 1 min. krokoch

možnosť nastavenia časového oneskorenia medzi sekciami 0-4 hod

možnosť pripojenia záložného zdroja 9V pre programovanie a uchovanie údajov ovládacej jednotky

mikroelektronická ochrana proti preťaženiu (700 mA) a skratu

konektor pre možnosť programovania z PC (Windows) prostredníctvom externej programovacej sady SRP

možnosť ovládania prostredníctvom prenosného programátora ICR alebo SRR, kompatibilné s centrálnym systémom IMMS

napájanie modelov PC-i externým transformátorom 230/24 VAC, 25VA (nástený, na DIN lištu)

Použitie :

zavlažovanie stredne veľkých a veľkých plôch, spravidla záhrad RD alebo menších športových a verejných areálov

Model	Obj. číslo	Popis
PC-301i-E	728310	vnútorná inštalácia , 3-sekciová jednotka
PC-301-E	728311	vonkajšia inštalácia , 3-sekciová jednotka

Počet sekcií	Potreba ovládacích komponentov
3	PC-301-E alebo PC-301i-E
6	PC-301-E alebo PC-301i-E + 1 x PCM-300
9	PC-301-E alebo PC-301i-E + 2 x PCM-300
12	PC-301-E alebo PC-301i-E + 3 x PCM-300
15	PC-301-E alebo PC-301i-E + 1xPCM-300+1xPCM900



Prídavné rozširujúce moduly Hunter "PCM" pre jednotky PRO-C



Model	Obj. číslo	Popis
PCM-300	728312	rozširujúci modul, 3 sekcie
PCM-900	728313	rozširujúci modul, 9 sekcií

HUNTER " ICC " programovacie jednotky

Parametre :

- rozšíriteľná ovládacia jednotka so základným počtom 8 sekcií (ICC801) a možnosťou rozšírenia až na 32 respektíve 48 sekcií vkladáním 4-sekčných alebo 8-sekčných prídavných modulov ICM
- prevedenie IC-PL pre vnútornú i vonkajšiu inštaláciu v plastovom uzamyk. kabinete
- prevedenie IC-M pre vnútornú i vonkajšiu inštaláciu v kovovom uzamyk. kabinete
- 8 štartovacích časov pre každý z programov A,B,C,D
- týždenný kalendár s dennou voľbou, intervalom 1-31 dní alebo možnosťou nastavenia párných a nepárných závlah. dní
- možnosť nastavenia jednorázovej prestávky v závlahe 1 až 7 dní
- možnosť spúšťania hlavného elektromagnet. ventilu alebo relé čerpadla spolu so dvoma sekčnými elektromagnet. ventilmi
- možnosť manuálneho spúšťania a blokovania ľubovolnej sekcie alebo skupiny sekcií v rámci zvoleného programu
- funkcia WATER BUDGET – percentuálna zmena nastavených časov 10-150% bez zmeny vložených údajov
- možnosť zapojenia a indikácie ľubovolného typu čidla (zrážkové, veterné, teplotné), voľba automat. režimu s čidlom a bez
- nastavenie dĺžky závlahy pre programy A,B,C 0-2 hod a pre D 0-12 hod po 1 min. krokoch
- možnosť súčasného spúšťania programu D pre mikrozávlahu spolu s ostatnými programami
- možnosť nastavenia časového oneskorenia medzi sekciami 0-10 hod
- možnosť nastavenia vsakovacieho režimu s intervalom vsakovania 1-60 min.
- možnosť pripojenia záložného zdroja 9V pre programovanie a uchovanie údajov
- mikroelektronická ochrana proti preťaženiu a skratu, odstaví len poruchovú sekciu
- zabudované trafo 230/24 VAC, 40VA
- konektor pre možnosť programovania z PC (Windows) prostredníctvom externej programovacej sady SRP

- možnosť ovládania prostredníctvom prenosného programátora ICR alebo SRR, kompatibilné s centrálnym systémom IMMS

Použitie :

zavlažovanie veľkých plôch, spravidla verejných či priemyselných areálov, športových plôch alebo veľkých záhrad

Model	Obj. číslo	Popis
ICC-801PL	728320	vonkajšia inštalácia, plastová skrinka, možnosť rozšírenia na 32 sekcií
ICC-800M	728321	vonkajšia inštalácia, kovová skrinka, možnosť rozšírenia na 48 sekcií
ICC-800SS	728322	vonkajšia inštalácia, nerezová skrinka, možnosť rozšírenia na 48 sekcií



HUNTER " ICC " programovacie jednotky

Spôsoby rozšírenia na 32 a 48 sekcií

ICC-801PL - rozšírenie na 32 sekcií pre prevedenie v plastovej skrinke

Počet sekcií	Zloženie programovacej jednotky
8	ICC801PL
12	ICC801PL + 1x ICM400
16	ICC801PL + 1x ICM800
20	ICC801PL + 1x ICM800 + 1x ICM400
24	ICC801PL + 2x ICM800
28	ICC801PL + 2x ICM800 + 1x ICM400
32	ICC801PL + 3x ICM800

ICC-801M - rozšírenie až na 48 sekcií pre prevedenie v kovovej a nerezovej skrinke

Počet sekcií	Zloženie programovacej jednotky
8	ICC801M
12	ICC801M + 1x ICM400
16	ICC801M + 1x ICM800
20	ICC801M + 1x ICM800 + 1x ICM400
24	ICC801M + 2x ICM800
28	ICC801M + 2x ICM800 + 1x ICM400
32	ICC801M + 3x ICM800
36	ICC801M + 3x ICM800 + 1x ICM400
40	ICC801M + 4x ICM800
44	ICC801M + 4x ICM800 + 1x ICM400
48	ICC801M + 5x ICM800

HUNTER " ICM " prídavné rozširujúce moduly pre programovacie jednotky ICC

Použitie : Jednoduché rozšírenie počtu ovládaných sekcií u jednotiek ICC na 12 až 48 sekcií

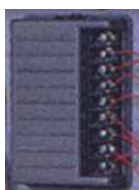

Model	Obj. číslo	Popis
ICM-400	728323	Rozširujúci modul, 4 sekcie
ICM-800	728324	Rozširujúci modul, 8 sekcií



HUNTER " ICM " prídavné rozširujúce moduly pre programovacie jednotky ICC

Model	Obj. číslo	Popis
ICC-PED	728325	pedestál pre ICC s kovovou skrinkou
ICC-PED-SS	728326	pedestál pre ICC s nerezovou skrinkou

HUNTER " SVC " programovacie jednotky batériové 9V

Popis :

9 zavlažovacích cyklov za deň
nastavenie dĺžky závlahy od 1 min do 4 hod.
možnosť manuálneho ovládania ON,OFF
možnosť pripojiť k ľubovoľnému elektromagnetickému ventilu Hunter
možnosť pripojenia ľubovoľného typu čidla (zrážkové, veterné, teplotné)
7- denný závlahový kalendár s dennou voľbou alebo interval 1 až 31 dní s možnosťou prestávky 1-7dní
automatické ovládanie jednej alebo štyroch sekcií prostredníctvom batériového spúšťacieho modulu



Model	Obj. číslo	Popis
SVC-100	728400	ovládacia jednotka, 1 sekcia, s cievkou 9 V
SVC-400	728401	ovládacia jednotka 9V, 4 sekcie, bez cievky 9

HUNTER " WVP " prenosný programátor 9V pre WVC moduly

Popis :

umožňuje diaľkové ovládanie (869,85MHz) spúšťacích modulov WVC s dosahom 30m



Model	Obj. číslo	Popis
WVP	728402	prenosný programátor

HUNTER " WVC " diaľkovo ovládaný spúšťací modul 9V

Popis

spúšťací modul pre elektromagnetické ventily Hunter s cievkou 9V DC
ovládanie spúšťacieho modulu je pomocou prenosného programátora WVP s dosahom 30m



Model	Obj. číslo	Popis
WVC-200	728403	Spúšťací modul, 2 sekcie, bez cievky 9 VDC
WVC-400	728404	Spúšťací modul, 4 sekcie, bez cievky 9 VDC

HUNTER " SRP " programovacia sada pre PC

Popis

jednoduchá inštalácia a obsluha
prehľadné a grafické znázornenie priebehu závlahy na PC
možnosť komunikácie s jednotkami SRC, PRO-C a ICC
možnosť vytvorenia neobmedzenej databanky programov
prepojenie a programovanie ovládacích jednotiek pomocou PC v prostredí Windows



Model	Obj. číslo	Popis
SRP-KIT	728405	Programovanie ovládacích jednotiek

HUNTER " MINI CLIK " dažďové senzory

Popis :

služi na blokovanie závlahového režimu v prípade dažďa
možnosť nastavenia blokácie aj po daždi na určitú dobu
možnosť nastavenia na 3-25 mm
v dodávke je konzola , 7,5m kábel, skrutki



Model	Obj. číslo	Popis
MINI CLIK	728500	dažďový senzor 24V, štandard
MINI CLIKC NO	728501	dažďový senzor 24V, reverzný

Reverzné čidlá NO majú obrátený systém zapínania / vypínania

HUNTER " RAIN CLIK " dažďové senzory

Popis :

služi na blokovanie závlahového režimu v prípade dažďa
čidlo zrážok s okamžitou aktiváciou 2 - 5 min.
možnosť nastavenia deaktivácie do 4hod.
možnosť nastavenia regulácie vysychania
v dodávke je konzola , 7,5m kábel, skrutki



Model	Obj. číslo	Popis
RAIN CLIK	728502	dažďový senzor 24V, štandard
RAIN CLIKC NO	728503	dažďový senzor 24V, reverzný

Reverzné čidlá NO majú obrátený systém zapínania / vypínania

HUNTER " FREEZE CLIK " protimrazový senzor

Popis

služi na blokovanie závlahového režimu v prípade mrazových teplôt
nastavovacia teplota +3°C / -2°C, teplotná difere ncia +/- 1°C, napájanie 24V
v dodávke je konzola ,7,5m kábel, skrutki



Model	Obj. číslo	Popis
FREEZE CLIK	728504	protimrazový senzor 24V, štandard
FREEZE CLIK REV	728505	protimrazový senzor 24V, reverzný

HUNTER " WIND CLIK " veterný senzor

Popis

služi na blokovanie závlahového systému pri väčšej rýchlosti vetra
nastavovacia rýchlosť vypínacia 19,3 - 56,3km/h
nastavovacia rýchlosť zapínacia - resetovacia 12,9 - 38,6 km/h
využitie aj pri fontánach



Model	Obj. číslo	Popis
WIND CLIK	728506	veterný senzor 24V, 1/2" prip.závit

HUNTER " MINI WEATHER STATION " meteo stanica

Popis

mini meteo stanica
obsahuje MINI CLIK, WIND CLIK
prevedenie FR obsahuje aj FREEZE CLIK



Model	Obj. číslo	Popis
MWS	728507	mini meteo stanica 24V,
MWS-FR	728508	mini meteo stanica 24V s teplotným čidlom

HUNTER "HCV" spätný ventil na potrubie

používa sa na obmedzenie výtoku vody z nízko umiestnených postrekovačov, kde spätné ventily postrekovačov ADV už nie sú účinné - t.j. kde prevýšenie je väčšie ako 2-3 m
varianty : 1/2" závit vnútorný / vonkajší
varianty : 3/4" závit vnútorný / vonkajší
nastaviteľná výška vodného stĺpca až 10 m



Model	Obj. číslo	Popis
HC-50F-50M	728509	spätný ventil 1/2"
HC-75F-75M	728510	spätný ventil 3/4"

Adaptér 1/2" pre rozprašovacie trysky Hunter

inštaláciou adaptéra s 1/2" vnútorným závitom na potrubie a použitím ľubovolnej trysky pre postrekovače HUNTER je možné vytvoriť nevýsuvný postrekovač



Model	Obj. číslo	Popis
SRS-00	728100	Adaptér 1/2"

Predĺženie výsuvníka pre rozprašovacie postrekovače Hunter

vhodné ako nadstavec na adaptér alebo predĺženie výsuvníka rozprašovacieho postrekovača



Model	Obj. číslo	Popis
6318	728511	Predĺženie výsuvníka 15cm

Montážny kľúč pre rozprašovacie postrekovače a nastaviteľné trysky Hunter

multifunkčný nástroj umožňujúci jednoduchšie nastavovanie výšce a dostreku postrekovačov HUNTER súčasťou kľúča je aj nástroj na zdvíhanie výsuvníkov rotačných postrekovačov a imbusový kľúč

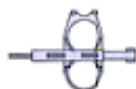

Model	Obj. číslo	Popis
172000	728512	Montážny kľúč

K-RAIN " NPS " - statický výsuvný postrekovač s dostrekom do 5,5 m

Parametre :

Spotreba vody 1,5 - 15,6 l/min - podľa typu trysky

Pracovný tlak 1,7-2,5 bar.

Kryt postrekovača je vyrobený z pevnej gummy, chráni mechanizmus pred nečistotou a poškodením.

Kryt je odolný aj proti UV žiareniu.

Pripojovací závit - vnútorný 1/2". Pripojiteľný spätný ventil 2,1 m.

Použitie :

Používa sa najmä na zavlažovanie menších plôch, hlavne záhrad rodinných domov.

Model	Obj. číslo	Popis
NPS-02	737000	Postrekovač s výsuvom 5cm, nast.uhlo 40-360°
NPS-04	737001	Postrekovač s výsuvom 10cm, nast.uhlo 40-360°
K 15-A	737005	nastaviteľná tryska , farba čierna
K 12-A	737006	nastaviteľná tryska , farba hnedá
K 10-A	737007	nastaviteľná tryska , farba modrá
K 8-A	737008	nastaviteľná tryska , farba zelená



Prestazioni TESTINE REGOLABILI A=regol. da 1° a 360°

90°



120°



180°



270°



360°



MODELLO	Press. Bar	Raggio Portata m l/min.		Raggio Portata m l/min.		Raggio Portata m l/min.		Raggio Portata m l/min.		Raggio Portata m l/min.	
TRAIETTORIA 28° K15-A Nero	1,75	4,6	3,3	4,6	4,4	4,6	6,6	4,6	10,0	4,6	13,2
	2,00	4,9	3,5	4,9	4,7	4,9	7,0	4,9	10,6	4,9	14,0
	2,50	4,9	3,9	4,9	5,2	4,9	7,8	4,9	11,7	4,9	15,6
TRAIETTORIA 28° K12-A Marrone	1,75	3,7	2,1	3,7	2,8	3,7	4,2	3,7	6,4	3,7	8,5
	2,00	4,0	2,7	4,0	3,6	4,0	5,4	4,0	8,1	4,0	10,8
	2,50	4,3	2,9	4,3	3,9	4,3	5,6	4,3	8,7	4,3	11,5
TRAIETTORIA 15° K10-A Azzurro	1,75	3,0	1,5	3,0	2,0	3,0	3,0	3,0	4,4	3,0	5,9
	2,00	3,4	1,9	3,4	2,5	3,4	3,7	3,4	5,5	3,4	7,4
	2,50	3,4	1,9	3,4	2,6	3,4	3,9	3,4	5,8	3,4	7,7
TRAIETTORIA 8° K8-A Verde	1,75	2,1	1,5	2,1	2,0	2,1	3,0	2,1	4,4	2,1	5,9
	2,00	2,1	1,9	2,1	2,5	2,1	3,7	2,1	5,5	2,1	7,4
	2,50	2,4	1,9	2,4	2,6	2,4	3,9	2,4	5,8	2,4	7,7



K-RAIN " Mini Pro " - rotačný postrekovač s dostrekom do 9,0 m

Parametre : Spotreba vody 2,84 - 12,5 l/m - podľa typu trysky. Pracovný tlak 2,1 – 4,8 bar.
 Postrekovač s "pamäťou"-po náhodnom, alebo zámernom nežiadanom prestavení sa vráti do pôvodne nastavenej polohy. Možnosť nastavenia uhlu postrekovania aj počas zavlažovania!
 Kryt postrekovača je vyrobený z pevnej gumeny, chráni mechanizmus pred nečistotou a poškodením. Kryt je odolný aj proti UV žiareniu. Pripojovací závit - vnútorný 1/2". Pripojiteľný sp. ventil 2,1 m.

Použitie : Používa sa najmä na zavlažovanie menších plôch, hlavne záhrad rodinných domov.



Model	Obj. číslo	Popis
Mini Pro K1	737010	Postrekovač s výsuvom 10cm, nast.uhlo 40-360°
513995	737015	spätný ventil pre Mini Pro K1

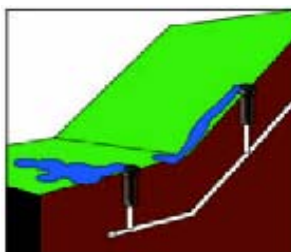

Parametre trysiek pre Mini Pro postekovače			
Tryska	Tlak bar	Dostrek m	Prietok l/min
0.75	2,1	5,1	2,84
	2,8	5,1	3,03
	3,4	5,4	3,41
1.0	2,1	6,0	4,92
	2,8	6,3	5,68
	3,4	6,3	6,05
1.5	2,1	6,9	5,30
	2,8	7,2	6,44
	3,4	7,2	7,20
2.0	2,1	7,5	6,82
	2,8	8,0	7,95
	3,4	8,1	9,09
3.0	2,1	8,4	10,20
	2,8	8,9	11,40
	3,4	9,0	12,50

Štandardne sú postrekovače dodávané so základnou sadou 5 trysiek, bez spätného ventilu.

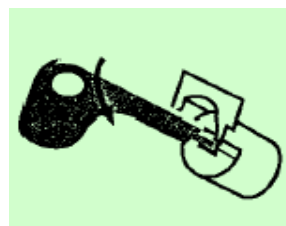

K-RAIN " Pro Plus " - rotačný postrekovač s dostrekom do 15,3 m

Parametre : Spotreba vody 3,8 - 37,9 l/m - podľa typu trysky. Pracovný tlak 2,1 – 4,8 bar.
 Postrekovač s "pamäťou" - po náhodnom, alebo zámernom nežiadanom prestavení sa automaticky vráti do pôvodne nastavenej polohy. Možnosť nastavenia uhlu postrekovania aj počas zavlažovania!
 Kryt postrekovača je vyrobený z pevnej gumeny, ktorá chráni mechanizmus pred nečistotou a poškodením.
 Kryt je odolný aj proti UV žiareniu. Pripojovací závit - vnútorný 3/4". Pripojiteľný sp. ventil 3 m.

Použitie : Používa sa na zavlažovanie stredne veľkých trávnatých plôch, záhrad rodinných domov a parkov.

Model	Obj. číslo	Popis
Pro Plus SH	737020	Postrekovač pevný 12,5cm, nast. uhlom 40-360°
Pro Plus	737021	Postrekovač s výsuvom 12,5cm, nast. uhlom 40-360°
Pro Plus HP	737022	Postrekovač s výsuvom 30 cm, nast. uhlom 40-360°
51210	737015	spätný ventil pre Pro Plus , Super Pro

uhol vzostupu 25°			
Tryska	Tlak bar	Dostrek m	Prietok l/min
0.5	2,0	8,5	1,8
	3,0	8,8	2,2
	3,5	8,8	2,6
	4,0	9,1	3,0
0.75	2,0	8,8	2,6
	3,0	9,1	3,0
	3,5	9,4	3,4
	4,0	9,8	3,7
1	2,0	9,8	4,9
	3,0	10,1	5,6
	3,5	10,4	6,0
	4,0	10,7	6,8
2	2,0	11,3	9,0
	3,0	12,2	9,4
	3,5	12,8	11,3
	4,0	13,1	12,4
2.5	2,0	11,6	9,4
	3,0	11,9	10,5
	3,5	12,2	12,1
	4,0	12,5	13,2
3	2,0	11,6	12,4
	3,0	11,9	15,8
	3,5	12,5	17,4
	4,0	12,8	18,9
4	2,0	13,1	16,6
	3,0	14,3	19,3
	3,5	14,0	21,1
	4,0	14,9	22,3
6	3,0	13,7	22,3
	3,5	14,0	22,7
	4,0	14,6	23,8
	5,0	14,9	25,3
8	3,0	12,8	30,2
	3,5	13,7	32,1
	4,0	14,9	35,9
	5,0	15,3	37,8

uhol vzostupu 13°			
Tryska	Tlak bar	Dostrek m	Prietok l/min
1	2,0	6,7	5,6
	2,7	7,3	6,4
	3,4	7,9	6,8
	4,0	8,5	7,5
3	2,0	8,8	11,3
	2,7	9,7	11,7
	3,4	10,6	13,2
	4,0	11,2	14,3
4	2,0	9,4	12,8
	2,7	10,3	14,7
	3,4	11,2	16,6
	4,0	11,5	17,7
6	2,7	11,5	24,5
	3,4	12,1	27,5
	4,0	12,8	30,2
	4,7	13,4	32,5

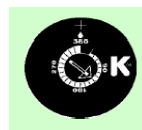

zelené 13° uhol



červené 25° uhol

Štandardne sú postrekovače dodávané so základnou sadou 9 trysiek s uhlom vzostupu 25°, bez spätného ventilu.

K-RAIN " Super Pro " - rotačný postrekovač s dostrekom do 15,3 m

Parametre : Spotreba vody 3,8 - 37,9 l/m - podľa typu trysky. Pracovný tlak 2,1 – 4,8 bar.

Postrekovač sa vyznačuje možnosťou uzatvorenia prúdiacej vody alebo jej reguláciou pričom sa nemení plocha zavlažovania. Mení sa iba dodávané množstvo vody. Systém Flow Stop

Postrekovač s "pamäťou" - po náhodnom, alebo zámernom nežiadanom prestavení sa automaticky vráti do pôvodne nastavenej polohy. Možnosť nastavenia uhlu postrekovania aj počas zavlažovania!

Kryt postrekovača je vyrobený z pevnej gumy, ktorá chráni mechanizmus pred nečistotou a poškodením.

Kryt je odolný aj proti UV žiareniu. Pripojovací závit - vnútorný 3/4". Pripojiteľný sp. ventil 3 m.

Použitie : Používa sa na zavlažovanie stredne veľkých trávnatých plôch, záhrad rodinných domov a parkov.

Model	Obj. číslo	Popis
Super Pro	737030	Postrekovač s výsuvom 12,5cm, nast. uhlom 40-360°
51210	737015	spätný ventil pre Pro Plus , Super Pro

uhol vzostupu 25°			
Tryska	Tlak bar	Dostrek m	Prietok l/min
0.5	2,0	8,5	1,8
	3,0	8,8	2,2
	3,5	8,8	2,6
	4,0	9,1	3,0
0.75	2,0	8,8	2,6
	3,0	9,1	3,0
	3,5	9,4	3,4
	4,0	9,8	3,7
1	2,0	9,8	4,9
	3,0	10,1	5,6
	3,5	10,4	6,0
	4,0	10,7	6,8
2	2,0	11,3	9,0
	3,0	12,2	9,4
	3,5	12,8	11,3
	4,0	13,1	12,4
2.5	2,0	11,6	9,4
	3,0	11,9	10,5
	3,5	12,2	12,1
	4,0	12,5	13,2
3	2,0	11,6	12,4
	3,0	11,9	15,8
	3,5	12,5	17,4
	4,0	12,8	18,9
4	2,0	13,1	16,6
	3,0	14,3	19,3
	3,5	14,0	21,1
	4,0	14,9	22,3
6	3,0	13,7	22,3
	3,5	14,0	22,7
	4,0	14,6	23,8
	5,0	14,9	25,3
8	3,0	12,8	30,2
	3,5	13,7	32,1
	4,0	14,9	35,9
	5,0	15,3	37,8

uhol vzostupu 13°			
Tryska	Tlak bar	Dostrek m	Prietok l/min
1	2,0	6,7	5,6
	2,7	7,3	6,4
	3,4	7,9	6,8
	4,0	8,5	7,5
3	2,0	8,8	11,3
	2,7	9,7	11,7
	3,4	10,6	13,2
	4,0	11,2	14,3
4	2,0	9,4	12,8
	2,7	10,3	14,7
	3,4	11,2	16,6
	4,0	11,5	17,7
6	2,7	11,5	24,5
	3,4	12,1	27,5
	4,0	12,8	30,2
	4,7	13,4	32,5

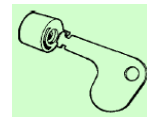
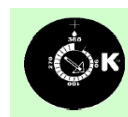

zelené 13° uhol



červené 25° uhol

Štandardne sú postrekovače dodávané so základnou sadou 9 trysiek s uhlom vzostupu 25°, bez spätného ventilu.

K-RAIN " Pro Sport " - rotačný postrekovač s dosrekom do 20,4 m

Parametre : Spotreba vody 18,9 - 113 l/m - podľa typu trysky. Pracovný tlak 1,5 – 8 bar.
 Tryska s tromi otvormi pre účinnejšie postrekovanie.
 Postrekovač s "pamäťou" - po náhodnom, alebo zámernom nežiadanom prestavení sa vráti do pôvodne nastavenej polohy. Možnosť nastavenia uhlu postrekovania aj počas zavlažovania!
 Kryt postrekovača je vyrobený z pevnej gummy, chráni pred nečistotou a poškodením.
 Kryt je odolný aj proti UV žiareniu. Pripojovací závit - vnútorný 1". Integrovaný sp. ventil 3 m.

Použitie : Používa sa hlavne na zavlažovanie väčších trávnatých plôch, parkov, záhrad a šport. areálov.



Model	Obj. číslo	Popis
Pro Sport	737040	Postrekovač s výsuvom 10cm, nast. uhlom 40-360°
Pro Sport SS	737041	Postrekovač s výsuvom 10cm, nast. uhlom 40-360°, výsuvník nerez

Parametre trysiek pre Pro Sport postrekovače			
Tryska	Tlak bar	Dostrek m	Prietok l/min
5	2,7	13,1	22,3
	3,4	13,4	23,4
	4,1	13,7	24,2
	4,8	13,7	28,8
10	3,4	14,9	40,1
	4,1	15,8	44,2
	4,8	16,1	50,3
	5,5	16,4	52,9
15	3,4	15,8	46,9
	4,1	16,4	58,6
	4,8	17,0	55,2
	5,5	17,6	60,1
20	4,1	17,0	66,2
	4,8	17,6	71,5
	5,5	17,9	78,7
	6,2	18,2	88,2
25	4,1	17,9	84,7
	4,8	18,9	97,2
	5,5	19,5	99,1
	6,2	19,8	104,4
30	4,1	18,2	95,3
	4,8	19,8	98,4
	5,5	20,4	103,3
	6,2	20,4	107,8

Štandardne sú postrekovače dodávané so základnou sadou 6 trysiek, bez spätného ventilu.

K-RAIN " Dial Plus " - rotačný postrekovač s dostrekom do 14,0 m

Parametre : Postrekovač má v hlavici integrovaných 8 trysiek, 4 trysky s 26° a 4 trysky s 12° uhlom trajektórie
 Spotreba vody 3,8 - 37,9 l/min - podľa typu trysky. Pracovný tlak 2,1 - 4,8 bar.
 Postrekovač s "pamäťou" - po náhodnom, alebo zámernom nežiadanom prestavení sa vráti do pôvodne nastavenej polohy. Možnosť nastavenia uhlu postrekovania aj počas zavlažovania!
 Kryt postrekovača je vyrobený z pevnej gumeny, chráni pred nečistotou a poškodením.
 Kryt je odolný aj proti UV žiareniu. Pripojovací závit - vnútorný 3/4".
 Možnosť dodať s nerezovým výsuvníkom

Použitie : Používa sa hlavne na zavlažovanie väčších trávnatých plôch, parkov, záhrad a šport. areálov.

Model	Obj. číslo	Popis
Dial Plus	737050	Postrekovač s výsuvom 12,5 cm, nast. uhlom 40-360°
59995	737055	servisný kľúč pre postrekovače K-Rain



Traiettoria 12°



L1



L2



L3



L4

Traiettoria 26°



S1,5



S3,0



S4,5



S6,0

DIAL-A-NOZZLE

Boccaglio N°	Press. Bar	Raggio m	Portata lt/min.
L1	2,1	9,1	3,8
	2,8	9,4	4,5
	3,5	10,0	5,3
	4,2	11,0	6,4
L2	2,1	9,8	7,6
	2,8	10,6	9,0
	3,5	10,9	11,0
	4,2	11,6	11,7
L3	2,1	10,1	11,0
	2,8	10,9	12,8
	3,5	11,9	14,7
	4,2	12,2	16,2
L4	2,1	9,8	15,1
	2,8	10,7	17,4
	3,5	11,0	20,0
	4,2	11,6	22,3
S1,5	2,1	11,0	5,7
	2,8	11,9	6,8
	3,5	12,2	7,9
	4,2	12,5	8,7
S3,0	2,1	11,9	11,3
	2,8	12,5	12,8
	3,5	12,8	14,7
	4,2	13,1	15,8
S4,5	2,1	11,3	15,9
	2,8	12,2	19,3
	3,5	13,1	21,1
	4,2	13,7	23,8
S6,0	2,1	10,7	20,0
	2,8	11,9	24,6
	3,5	13,1	27,6
	4,2	13,4	30,6
	4,9	14,0	33,3

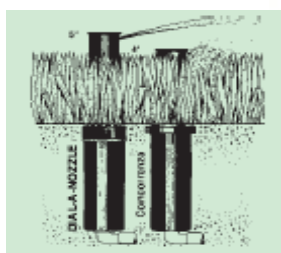

RAIN ELEKTROMAGNETICKÉ VENTILY MINI " SÉRIA RN 145 "



Použitie :

ventil malých rozmerov vhodný pre aplikácie s malým prietokom vody
vhodné pre malé záhrady, malé trávnaté plochy, kvapkové závlahy

Parametre :

prevádzkový tlak pre miniventily 1/2" : 0,3 – 1 bar

prevádzkový tlak pre miniventily 3/4" : 0,2 – 1 bar

dĺžka : 9,8 cm

šírka : 4,2 cm

výška : 8 cm

union - je prípoj s otočnou maticou

Model	Obj. číslo	Popis
100.1450510	736000	RN 145 1/2" MM = vonk.závit - vonk.závit, 24 V/AC
100.1450511	736001	RN 145 1/2" MB = vonk.závit - 16mm prípojka, 24 V/AC
100.1450516	736002	RN 145 1/2" UB = Union - 16mm prípojka, 24 V/AC
100.1450515	736003	RN 145 1/2" UM = Union -1/2" vonk.závit, 24 V/AC
100.1450518	736004	RN 145 1/2" UU = Union - 1/2" Union, 24 V/AC
100.1450710	736005	RN 145 3/4" MM = vonk.závit - vonk.závit, 24 V/AC
100.1450711	736006	RN 145 3/4" MB = vonk.závit -20mm prípojka, 24 V/AC
100.1450716	736007	RN 145 3/4" UB = Union - 20mm prípojka, 24 V/AC
100.1450715	736008	RN 145 3/4" UM = Union - 3/4"vonk.závit, 24 V/AC
100.1450718	736009	RN 145 3/4" UU = Union - 3/4" Union, 24 V/AC

Diagram tlakových strát :

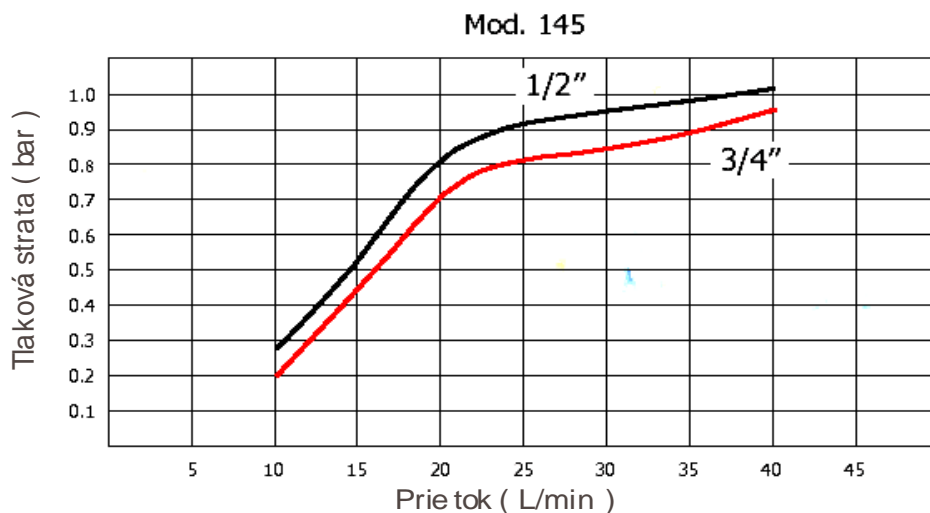

RAIN ELEKTROMAGNETICKÉ VENTILY " SÉRIA RN 147 IBN "



Použitie :

vhodné pre zavlažovanie stredných a menších trávnatých plôch, spravidla záhrad RD.

Parametre :

prevádzkový tlak pre ventily 3/4" : 0,3 – 12 bar

prevádzkový tlak pre ventily 1" : 0,2 – 12 bar

rozmery : dĺžka 9,8 cm šírka 4,2 cm výška 8,0 cm

štandardne dodávané s cievkou 24 VAC

možnosť dodania s cievkou 12V/DC, 24V/DC, 110V/AC, 9 VDC

union - je prípoj s otočnou maticou

možnosť manuálneho otvárania



Model	Obj. číslo	Popis
100.4600710	736010	RN 147 3/4" MM = vonk.závit - vonk.závit, 24 V/AC
100.4600720	736011	RN 147 3/4" MB = vonk.závit - 20mm prípojka, 24 V/AC
100.4600910	736012	RN 147 1" MM = vonk.závit - vonk.závit, 24 V/AC
100.4600925	736013	RN 147 1" MB = vonk.závit - 25mm prípojka, 24 V/AC
100.4600915	736014	RN 147 1" MU = vonk.závit - 1" Union, 24 V/AC
100.4600916	736015	RN 147 1" UU = 1" Union - 1" Union, 24 V/AC
100.4600950	736016	RN 147 1" SS = Slip, 24 V/AC

Diagram tlakových strát :

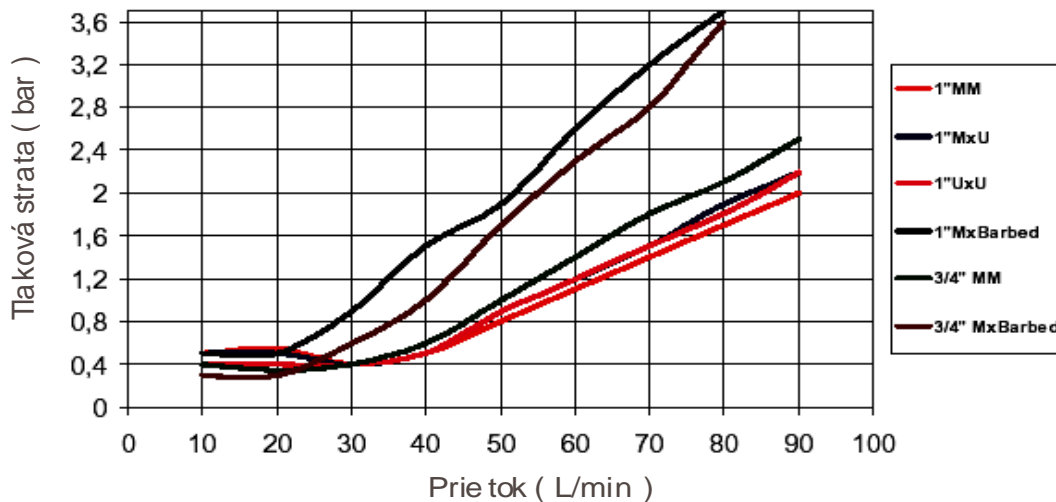

RAIN ELEKTROMAGNETICKÉ VENTILY " SÉRIA RN 150 IB/CP N " S REGULÁCIOU PRIETOKU

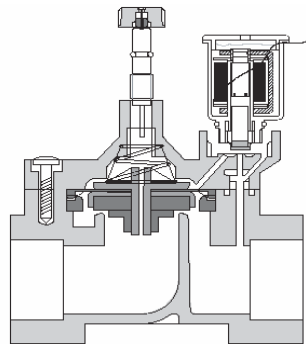

Použitie :

profesionálne ventily vyrobené z nylonu spevneného sklenými vláknami
 membrána z pevnej gumeny posilnenej polyesterovými vláknami zabezpečuje dlhú životnosť
 veľké vnútorné otvory zabezpečujú možnosť použitia ventilov aj v mierne znečistenom prostredí
 vhodné pre použitie v menších a väčších závlahových plochách prevažne pri obytných domoch

Parametre :

prevádzkový tlak : 0,4 – 12 bar
 prietok : do 100 l/min teplota média +4°C/70°C
 rozmery : dĺžka 9,2 cm šírka 7,3 cm výška 11,5 cm
 možnosť manuálneho ovládania
 štandardne dodávaná s cievkou 24 VAC, štandardne s reguláciou prietoku vody
 možnosť dodania s cievkou 12V/DC, 24V/DC, 110V/AC, 9 VDC

Model	Obj. číslo	Popis
100.4500511	736020	RN 150 IBCPN 1/2" FF = vn.z.-vn.z. s reg.prietoku, 24VAC
100.4500711	736021	RN 150 IBCPN 3/4" FF = vn.z.-vn.z. s reg.prietoku, 24VAC
100.4500911	736022	RN 150 IBCPN 1" FF = vn.z.-vn.z. s reg.prietoku, 24VAC

Diagram tlakových strát :

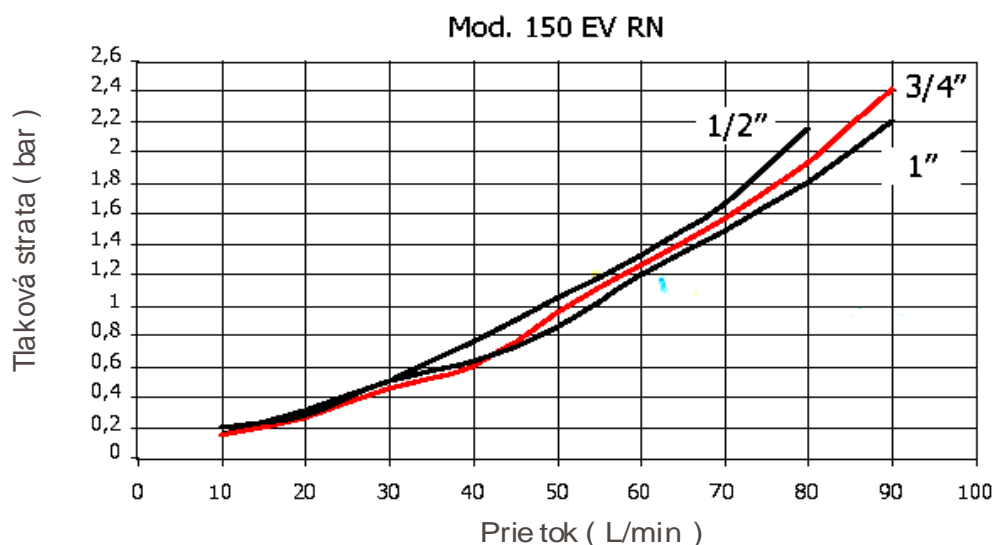

RAIN ELEKTROMAGNETICKÉ VENTILY " SÉRIA RN 155 PLUS " BEZ REGULÁCIE PRIETOKU



Použitie :

profesionálne ventily vyrobené z nylonu spevneného sklenými vláknami
membrána z pevnej gumy posilnenej polyesterovými vláknami zabezpečuje dlhú životnosť
veľké vnútorné otvory zabezpečujú možnosť použitia ventilov aj v mierne znečistenom prostredí
vhodné pre použitie v stredných a väčších závlahových plochách prevažne pri obytných domoch

Parametre :

prevádzkový tlak : 0,4 – 12 bar
 prietok : do 150 l/min
 rozmery : dĺžka 13,2 cm teplota média +4°C/70°C šírka 7,7 cm výška 11,5 cm
 možnosť manuálneho ovládania
 štandardne dodávaná s cievkou 24 VAC,
 možnosť dodania s cievkou 12V/DC, 24V/DC, 110V/AC, 9 VDC
union - je prípoj s otočnou maticou

Model	Obj. číslo	Popis
100.1560710	736025	RN 155 Plus 3/4"MM = vonk.z-vonk.z., 24 V/AC
100.1560910	736026	RN 155 Plus 1" MM = vonk.z. - vonk.z., 24 V/AC
100.1580910	736027	RN 155 Plus 1" FF = vnut.z. - vnut.z., 24 V/AC
100.1560915	736028	RN 155 Plus 1" MU = vonk.z. -1" Union, 24 V/AC

Diagram tlakových strát :

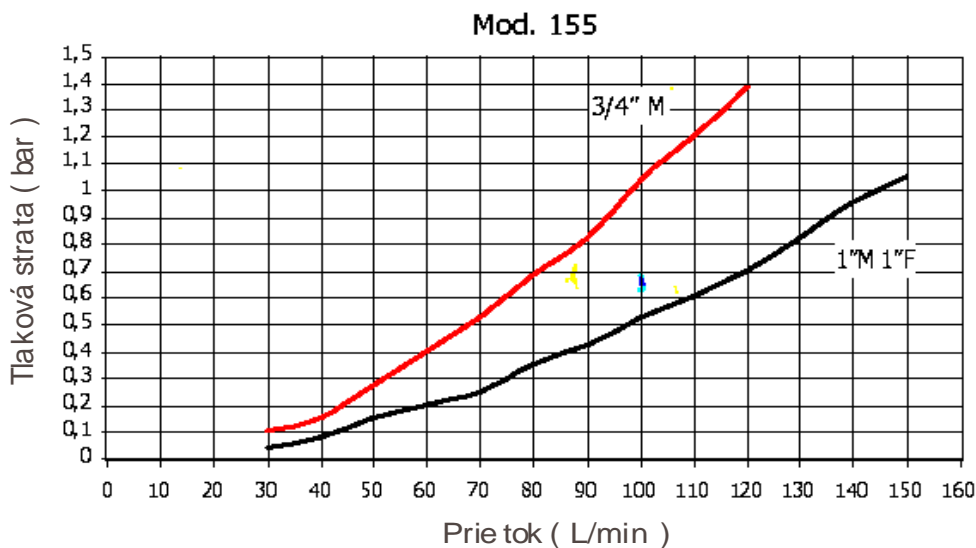

RAIN ELEKTROMAGNETICKÉ VENTILY " SÉRIA RN 155 PLUS " S REGULÁCIOU PRIETOKU

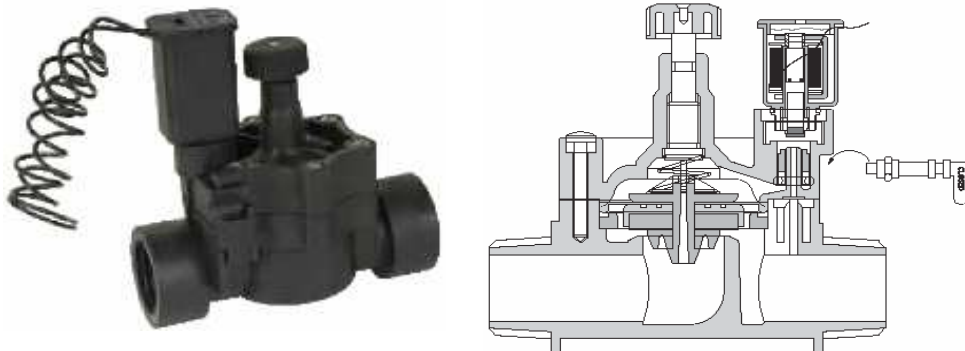

Použitie :

profesionálne ventily vyrobené z nylonu spevneného sklenenými vláknami
 membrána z pevnej gumy posilenej polyesterovými vláknami zabezpečuje dlhú životnosť
 veľké vnútorné otvory zabezpečujú možnosť použitia ventilov aj v mierne znečistenom prostredí
 vhodné pre použitie v stredných a väčších závlahových plochách prevažne pri obytných domoch

Parametre :

prevádzkový tlak : 0,4 – 12 bar
 prietok : do 150 l/min
 rozmery : dĺžka 13,2 cm teplota média +4°C/70°C šírka 7,7 cm výška 11,5 cm
 možnosť manuálneho ovládania
 štandardne dodávaná s cievkou 24 VAC,
 možnosť dodania s cievkou 12V/DC, 24V/DC, 110V/AC, 9 VDC

Model	Obj. číslo	Popis
100.1560711	736030	RN 155 Plus 3/4" MM = vonk.z.- vonk.z. s reg. prietoku, 24 V/AC
100.1560911	736031	RN 155 Plus 1" MM = vonk.z. - vonk.z. s reg. prietoku , 24 V/AC
100.1580911	736032	RN 155 Plus 1" FF = vnút.z. - vnút.z. s reg. prietoku, 24 V/AC
100.1560916	736033	RN 155 Plus 1" MU = 1" vonk.z.\Vo -1" Union, s reg. prietoku, 24 V/AC

union - je prípoj s otočnou maticou

Diagram tlakových strát :

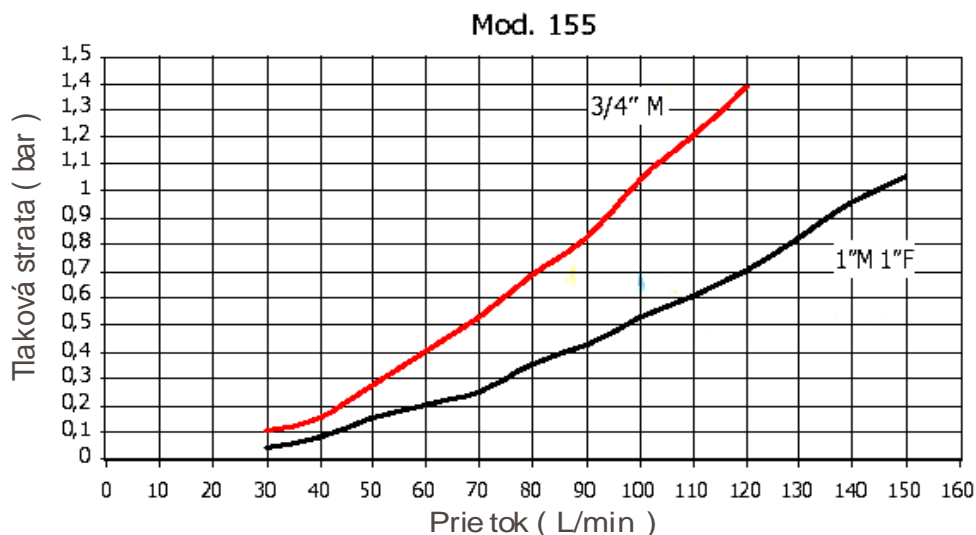

RAIN ELEKTROMAGNETICKÉ VENTILY " SÉRIA RN 160 PLUS "



Použitie :

profesionálne ventily vyrobené z nylonu spevneného sklenenými vláknami sú najlepšou alternatívou bronzových ventilov
 membrána z pevnej gumy posilnenej polyesterovými vláknami zabezpečuje dlhú životnosť
 veľké vnútorné otvory zabezpečujú možnosť použitia ventilov aj v mierne znečistenom prostredí
 membrána má schopnosť samočistenia
 vhodné pre použitie v stredných a väčších závlahových plochách, športových a verejných areálov

Parametre :

prevádzkový tlak : 0,4 – 12 bar
 prietok : do 320 l/min
 rozmery : dĺžka 15,5 cm šírka 10,0 cm výška 17,5 cm
 možnosť manuálneho ovládania
 štandardne dodávaná s cievkou 24 VAC,
 možnosť dodania s cievkou 12V/DC, 24V/DC, 110V/AC, 9 VDC

Model	Obj. číslo	Popis
100.5700911	736035	RN 160 Plus 1" FF = vn.z.-vn.z., s reg. prietoku, 24 V/AC
100.5701211	736036	RN 160 Plus 5/4" FF = vn.z.-vn.z., s reg. prietoku, 24 V/AC
100.5701511	736037	RN 160 Plus 6/4" FF = vn.z.-vn.z., s reg. prietoku, 24 V/AC
100.5701516	736038	RN 160 Plus 6/4" MU = vonk.z. - 6/4" Union, s reg. prietoku, 24V/AC
100.5701711	736039	RN 160 Plus 2" FF = vn.z.-vn.z., s reg. prietoku, 24 V/AC
100.5701716	736040	RN 160 Plus 2" MU = vonk.z. -2" Union, s reg. prietoku, 24 V/AC

union - je prípoj s otočnou maticou

Diagram tlakových strát :

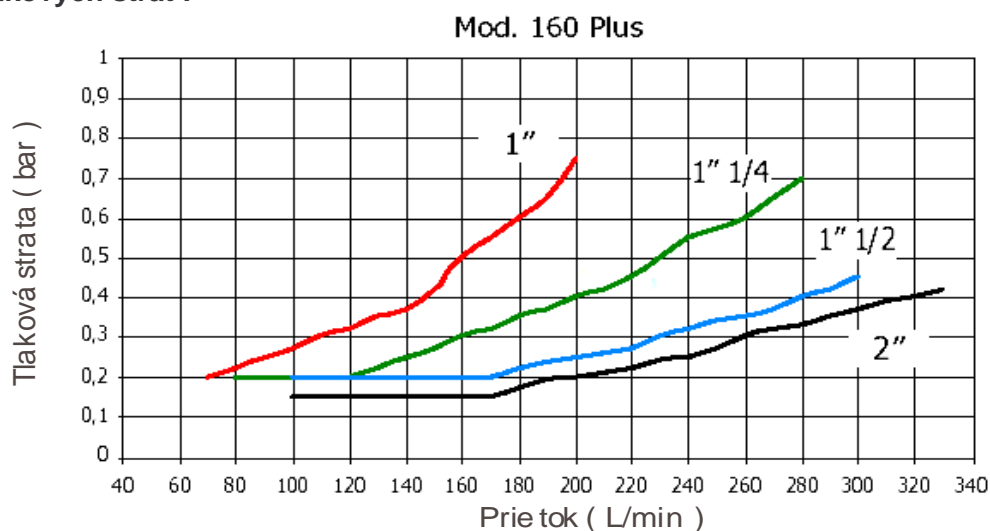

RAIN ELEKTROMAGNETICKÉ VENTILY " SÉRIA RN 180 IBN "

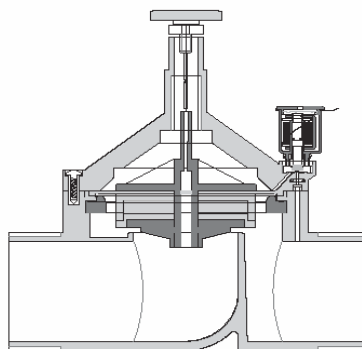

Použitie :

veľmi pevné ventily s polyamidom vystuženého sklenými vláknami
ventily sú schopné pracovať aj pri vysokých tlakoch
zatváranie ventilov je pomalé aby sa zabránilo hydraulickým rázom v potrubíach
veľké vnútorné otvory zabezpečujú možnosť použitia ventilov aj v mierne znečistenom prostredí
ventily sú určené pre závlahy v poľnohospodárstve, v športových areáloch a na verejných priestranstvách

Parametre :

prevádzkový tlak : 0,4 – 12 bar
 prietok : do 1200 l/min teplota média +4°C/70°C
 rozmery : dĺžka 25,0 cm šírka 17,0 cm výška 24,5 cm
 možnosť manuálneho ovládania
 štandardne dodávaná s cievkou 24 VAC,
 možnosť dodania s cievkou 12V/DC, 24V/DC, 110V/AC, 9 VDC

Model	Obj. číslo	Popis
100.1802510	736045	RN 180 IBN 2" FF = vn.z.-vn.z., s reg. prietoku, 24 V/AC
100.1803410	736046	RN 180 IBN 3" FF = vn.z.-vn.z., s reg. prietoku, 24 V/AC
100.1803510	736047	RN 180 IBN 3" MM = vonk.z.-vonk.z., s reg. prietoku, 24 V/AC

Diagram tlakových strát :

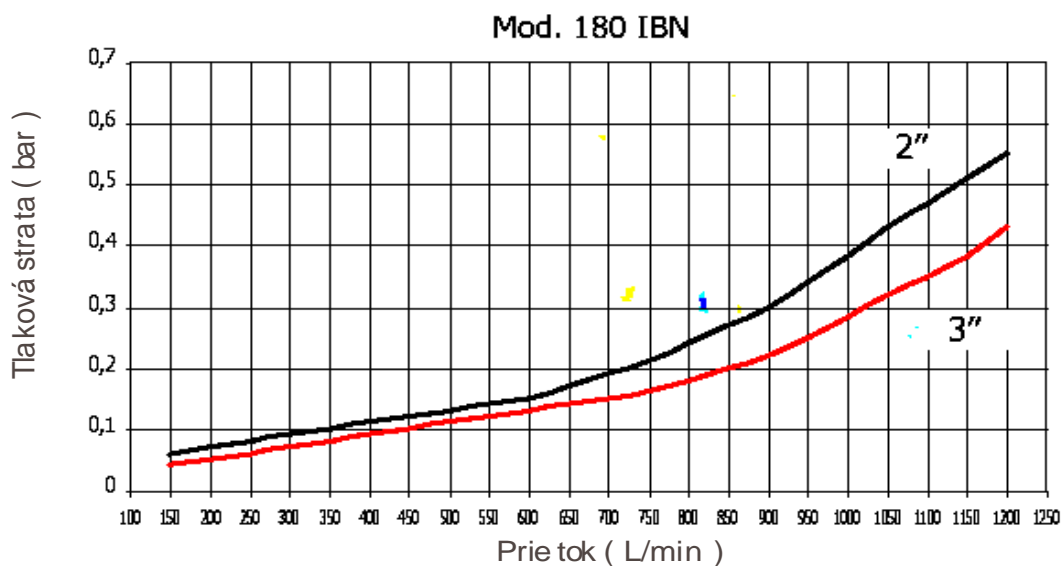

RAIN PROGRAMOVACIE JEDNOTKY " SÉRIA RAIN ONE PRO "



Popis :

Riadiace jednotky pre solenoidové ventily ku ktorým sa veľmi jednoducho pripájajú. Jednotky sa jednoducho programujú a ovládajú pomocou dvoch tlačítok a piktogramového display, s možnosťou pripojenia dažďového senzora. Možnosť 4 štartovacích časov denne. Zavlažovací čas 1-999min. Pracovný tlak 0,4 - 10bar

Zdroj - 2 alkalické batérie 9V. Vodotesné do 7m v.s.

Bezpečnostná funkcia pri vybití batérie - zavlažovanie zostane vypnuté.

Model	Obj. číslo	Popis
163.1500000	736100	RainOne Pro + cievka
163.1500700	736101	RainOne Pro + el. ventil RN 150 IBCPN 3/4"
163.1500900	736102	RainOne Pro + el. ventil RN 150 IBCPN 1"
163.1700900	736103	RainOne Pro + el. ventil RN 160 Plus 1"
163.1701200	736104	RainOne Pro + el. ventil RN 160 Plus 1 1/4"
163.1701500	736105	RainOne Pro + el. ventil RN 160 Plus 1 1/2"
163.1701700	736106	RainOne Pro + el. ventil RN 160 Plus 2"
163.1802000	736107	RainOne Pro + el. ventil RN 180 IBN 2" MM
163.1803000	736108	RainOne Pro + el. ventil RN 180 IBN 3" MM
163.1803010	736109	RainOne Pro + el. ventil RN 180 IBN 3" FF

RAIN PROGRAMOVACIE JEDNOTKY " SÉRIA RAIN ONE II "



Popis :

Riadiace jednotky pre solenoidové ventily ku ktorým sa veľmi jednoducho pripájajú. Jednotky sa jednoducho programujú a ovládajú pomocou dvoch tlačítok a piktogramového display, s možnosťou pripojenia dažďového senzora. Štartovacie časy každé 3,2,1 dni s možnosťou 2 štartov denne. Zavlažovací čas 1-999min. Možnosť ručného spustenia na 5 min. Pracovný tlak 0,4 - 10bar. Zdroj - 2 alkalické batérie 9V. Vodotesné do 7m v.s.

Bezpečnostná funkcia pri vybití batérie - zavlažovanie zostane vypnuté.

Model	Obj. číslo	Popis
162.1500000	736120	RainOne II + cievka
162.1500700	736121	RainOne II + el. ventil RN 150 IBCPN 3/4"
162.1500900	736122	RainOne II + el. ventil RN 150 IBCPN 1"
162.1700900	736123	RainOne II + el. ventil RN 160 Plus 1"
162.1701200	736124	RainOne II + el. ventil RN 160 Plus 1 1/4"
162.1701500	736125	RainOne II + el. ventil RN 160 Plus 1 1/2"
162.1701700	736126	RainOne II + el. ventil RN 160 Plus 2"
162.1802000	736127	RainOne II + el. ventil RN 180 IBN 2" MM
162.1803000	736128	RainOne II + el. ventil RN 180 IBN 3" MM
162.1803010	736129	RainOne II + el. ventil RN 180 IBN 3" FF

RAIN PROGRAMOVACIE JEDNOTKY " SÉRIA RAIN ONE II AG "



Popis :

Riadiace jednotky sa vyznačujú vysokou flexibilitou programovania v oblastiach s častým zavlažovaním. Riadiace jednotky pre solenoidové ventily ku ktorým sa veľmi jednoducho pripájajú. Jednotky sa jednoducho programujú a ovládajú pomocou dvoch tlačítok a piktogramového display, s možnosťou pripojenia dažďového senzora. Štartovacie časy od 1x za týždeň po 600x denne. Zavlažovací čas 15 s - 999min. Možnosť ručného spustenia na 5 min. Pracovný tlak 0,4 - 10bar. Zdroj - 2 alkalické batérie 9V. Vodotesné do 7m v.s. Bezpečnostná funkcia pri vybití batérie - zavlažovanie zostane vypnuté.

Model	Obj. číslo	Popis
162.2500000	736130	RainOne II AG + cievka
162.2500700	736131	RainOne II AG + el. ventil RN 150 IBCPN 3/4"
162.2500900	736132	RainOne II AG + el. ventil RN 150 IBCPN 1"
162.2700900	736133	RainOne II AG + el. ventil RN 160 Plus 1"
162.2701200	736134	RainOne II AG + el. ventil RN 160 Plus 1 1/4"
162.2701500	736135	RainOne II AG + el. ventil RN 160 Plus 1 1/2"
162.2701700	736136	RainOne II AG + el. ventil RN 160 Plus 2"
162.2802000	736137	RainOne II AG + el. ventil RN 180 IBN 2" MM
162.2803000	736138	RainOne II AG + el. ventil RN 180 IBN 3" MM
162.2803010	736139	RainOne II AG + el. ventil RN 180 IBN 3" FF

RAIN PROGRAMOVACIE JEDNOTKY " SÉRIA RAIN FOUR "



Popis :

Riadiaca jednotka určená pre 4 solenoidové ventily + 1 hlavný ventil. Jednotka sa jednoducho programuje pomocou dvoch tlačítek a piktogramového display. Štyri štartovacie časy denne, dvojitý program. Zavlažovací čas 1 - 999 min s nezávislou dobou zavlažovania pre každý spúšťací program. Zdroj 2 alkalické 9V batérie. Pracovný tlak 0,4-10bar. Nízka spotreba energie batérií.

Model	Obj. číslo	Popis
164.2500000	736140	Rain Four, riad. jednotka pre 4 stanice
101.3408000	736141	9 V/DC + Latching Solenoid pre Rain el. ventily
164.4500711	736142	el. ventil RN 150 IBCPN 3/4", 9 V/DC Latching
164.4500911	736143	el. ventil RN 150 IBCPN 1", 9 V/DC Latching
164.5700911	736144	el. ventil RN 160 Plus 1", 9 V/DC Latching
164.5701211	736145	el. ventil RN 160 Plus 1 1/4", 9 V/DC Latching
164.5701511	736146	el. ventil RN 160 Plus 1 1/2", 9 V/DC Latching
164.5701516	736147	el. ventil RN 160 Plus 1 1/2" MM-1 1/2" Union, 9 V/DC
164.5701711	736148	el. ventil RN 160 Plus 2", 9 V/DC Latching
164.1802510	736149	el. ventil Rn 180 IBN 2" FF 9 V/DC Latching
164.1803510	736150	el. ventil Rn 180 IBN 3" MM 9 V/DC Latching
164.1803410	736151	el. ventil Rn 180 IBN 3" FF 9 V/DC Latching

RAIN KOMPLETNÉ ROZDEĽOVAČE PRE SOLENOIDOVÉ VENTILY



Obj. číslo

Popis

714580	Dvojitý rozdeľovač - pre 2 -3 solenoidy
714581	Trojité rozdeľovač - pre 3 - 4 solenoidy
714582	Štvoritý rozdeľovač - pre 4 - 5 solenoidov

RAIN CIEVKY PRE SOLENOIDOVÉ VENTILY



Popis :

cievka pre solenoidové ventily s rozličnými napájacími napätiami

Model	Obj. číslo	Popis
101.1001001	736210	24 V/AC 50Hz
101.1002001	736211	110 V/AC 50Hz
101.1006001	736212	12 V/AC 50Hz
101.1004001	736213	12 V/DC 50 Hz
101.1005001	736214	24 V/DC 50 Hz
101.3407000	736215	9 V/DC

RAIN DAŽĎOVÉ SENZORY



Popis :

elektronický senzor dažďových zrážok zabraňujúci spusteniu závlah počas dažďa začína pracovať pri dosiahnutí 4mm zrážok

Model	Obj. číslo	Popis
210.5001000	736220	dažďový senzor 3 vodičový, 24 V/AC , 4mm
210.5002000	736221	dažďový senzor 4 vodičový, 24 V/AC , 4mm

RAIN VENTURIHO TRUBICE PRE PRISÁVANIE TEKUTÉHO HNOJIVA



Popis :

samostatná venturiho trubica pre prisávanie tekutého hnojiva alebo inej rastlinnej výživy
možnosť dodania sacej sady pre venturiho trubicu



Model	Obj. číslo	Popis
140.1000034	736230	3/4" venturiho trubica na prisávanie tekutého hnojiva
140.1000100	736231	1" venturiho trubica na prisávanie tekutého hnojiva
140.1000112	736232	1 1/2" venturiho trubica na prisávanie tekutého hnojiva
140.2000000	736233	sacia sada pre venturiho trubicu

Úderové postrekovače

COLIBRI 1/2"



Model	Obj. číslo	Popis
70.F.C0012	731000	kovový postrekovač , kruhový, 1/2" vonk.závit
70.F.S0013	731001	kovový postrekovač , sektorový, 1/2" vonk.závit

JUNIOR 1/2"



Model	Obj. číslo	Popis
Junior 1/2" C	731010	kovový postrekovač , kruhový, 1/2" vonk.závit
Junior 1/2" S	731011	kovový postrekovač , sektorový, 1/2" vonk.závit

možnosť dodať aj Junior Teso 4°s nižším uhlom trajektórie

JUNIOR 1/2"													
U	P	G	Q		○		□			△			
					S	I	D	S	I	D	D'	S	I
mm	bar	m	l/sec	m ³ /h	m ²	mm/h	m	m ²	mm/h	m	m	m ²	mm/h
3	1,5	9	0,11	0,39	254	1,54	12	144	2,7	15	13	195	2,0
	2	10	0,13	0,46	314	1,47	14	196	2,4	17	15	255	1,8
	2,5	11	0,14	0,50	380	1,32	15	225	2,2	19	16	304	1,6
	3	11,5	0,16	0,57	415	1,38	16	256	2,2	20	17	340	1,7
	4	12	0,18	0,64	452	1,42	17	289	2,2	21	18	378	1,7
4	1,5	10	0,15	0,55	314	1,75	14	196	2,8	17	15	255	2,1
	2	11	0,18	0,64	380	1,70	15	225	2,8	19	16	304	2,1
	2,5	12	0,20	0,71	452	1,57	17	289	2,5	21	18	378	1,9
	3	12,5	0,22	0,78	490	1,60	18	324	2,4	22	19	418	1,9
	4	13,5	0,25	0,90	572	1,58	19	361	2,5	23	20	460	2,0

STAR 3/4"



Model	Obj. číslo	Popis
70.C.S0034	731020	kovový postrekovač , kruhový, 3/4" vonk.závit
70.F.S0035	731021	kovový postrekovač , sektorový, 3/4" vonk.závit

KOALA 3/4" dvojtryskový postrekovač

Model	Obj. číslo	Popis
Koala 3/4" C	731030	kovový postrekovač , kruhový, 3/4" vonk.závit
Koala 3/4" S	731031	kovový postrekovač , sektorový, 3/4" vonk.závit



Koala 3/4"													
U	P	G	Q		○		□			△			
					S	I	D	S	I	D	D'	S	I
mm	bar	m	l/min	m ³ /h	m ²	mm/h	m	m ²	mm/h	m	m	m ²	mm/h
3,5 2,4	1,5	9,5	14,2	0,85	283	3,0	13	169	5,0	16	14	224	3,7
	2	10,5	16,4	0,98	346	2,8	15	225	4,4	18	15	270	3,6
	3	12	20,0	1,20	452	2,6	17	289	4,2	21	18	378	3,2
	4	13,5	23,0	1,40	572	2,4	19	361	3,9	23	20	460	3,0
4,4 2,4	1,5	11	19,6	1,20	379	3,1	15	225	5,3	19	16	304	4,0
	2	12	22,5	1,35	452	3,0	17	289	4,7	21	18	378	3,6
	3	13,5	27,5	1,65	572	2,9	19	361	4,5	23	20	460	3,5
	4	15	32,0	1,90	706	2,7	21	441	4,3	26	22	572	3,3
5 2,4	1,5	11,5	23,6	1,42	415	3,3	16	256	5,5	20	17	340	4,2
	2	13	27,2	1,63	530	3,1	18	324	5,1	22	19	418	3,9
	3	14,5	33,2	1,99	660	3,0	20	400	4,9	25	21	252	3,8
	4	15,5	38,5	2,30	754	3,0	22	484	4,7	27	23	621	3,7

Úderové postrekovače

PIPER 1"

Model	Obj. číslo	Popis
70.F.C.0001	731050	kovový postrekovač , kruhový, 1" vnút. závit
70.F.S.0001	731051	kovový postrekovač , sektorový, 1" vnút. závit



Piper 1"														
U	P	G	Q		○			□			△			
					S	I	D	S	I	D	D'	S	I	
mm	bar	m	l/min	m ³ /h	m ²	mm/h	m	m ²	mm/h	m	m	m ²	mm/h	
5	1,5	12,5	20	1,20	490	2,4	17	289	4,1	21	18	378	3,2	
	2	13,5	22	1,30	572	2,3	19	361	3,6	23	20	460	2,8	
	3	15	27	1,60	706	2,2	21	441	3,6	25	22	550	2,9	
	4	16,5	32	1,90	854	2,2	23	529	3,6	28	24	672	2,8	
6,5	1,5	13	28	1,60	530	3,0	18	324	4,9	22	19	418	3,8	
	2	14,5	32	1,90	660	2,8	20	400	4,7	25	21	525	3,6	
	3	16,5	39	2,30	854	2,6	23	529	4,3	28	24	672	3,4	
	4	17,5	45	2,70	961	2,8	24	576	4,6	30	26	780	3,4	
8	1,5	14	37	2,20	615	3,5	20	400	5,5	24	21	504	4,3	
	2	15	42	2,60	706	3,6	21	441	5,8	25	22	550	4,7	
	3	17	52	3,10	907	3,4	24	576	5,4	29	25	725	4,3	
	4	18,5	60	3,70	1074	3,4	26	676	5,5	32	27	864	4,3	
10	1,5	15	62	3,70	706	5,2	21	441	8,4	25	22	550	6,7	
	2	16,5	71	4,30	855	5,0	23	529	8,0	28	24	672	6,3	
	3	18,5	87	5,20	1074	4,8	26	676	7,7	32	27	864	6,0	
	4	19,5	100	6,10	1193	5,1	27	729	8,3	33	29	957	6,3	

JENNY 1" dvojtryskový postrekovač

Model	Obj. číslo	Popis
70.F.CB001	731060	kovový postrekovač , kruhový, 1" vnút. závit
70.F.SB001	731061	kovový postrekovač , sektorový, 1" vnút. závit



Jenny 1"														
U	P	G	Q		○			□			△			
					S	I	D	S	I	D	D'	S	I	
mm	bar	m	l/min	m ³ /h	m ²	mm/h	m	m ²	mm/h	m	m	m ²	mm/h	
4	1,5	13	46	2,7	530	5,0	18	324	8,3	22	19	418	6,4	
	2	15	54	3,2	706	4,5	21	441	7,3	25	22	550	5,8	
	3	17	66	3,9	907	4,2	24	576	6,7	29	25	725	5,4	
	4	18	77	4,6	1017	4,5	25	625	7,3	31	27	837	5,4	
6,5	1,5	14,5	69	4,1	660	6,2	20	400	10,2	25	21	525	7,8	
	2	16,5	79	4,7	854	5,5	23	529	8,9	28	24	672	7,0	
	3	18	96	5,7	1017	5,6	25	625	9,2	31	28	837	6,8	
	4	19	112	6,7	1134	5,9	26	676	9,9	32	28	986	6,8	
8	1,5	16	96	5,7	804	7,0	22	484	11,7	27	24	648	8,8	
	2	17	110	6,6	907	7,2	24	576	11,4	29	25	725	9,1	
	3	19,5	134	8,0	1193	6,7	27	729	10,9	33	29	957	8,3	
	4	21	156	9,3	1385	6,7	29	841	11,0	36	31	1116	8,3	

Úderové postrekovače

FALCON 1 1/4"

Model	Obj. číslo	Popis
70.F.C.0114	731070	kovový postrekovač , kruhový, 5/4" vnút. závit
70.F.S.0114	731071	kovový postrekovač , sektorový, 5/4" vnút. závit



Falcon 1"													
U	P	G	Q		○		□			△			
					S	I	D	S	I	D	D'	S	I
mm	bar	m	l/min	m ³ /h	m ²	mm/h	m	m ²	mm/h	m	m	m ²	mm/h
7,5	1,5	15,5	49	2,90	754	3,8	22	484	6,0	26	23	598	4,8
	2	17	57	3,40	908	3,7	24	576	5,9	29	25	725	4,7
	3	19	69	4,10	1134	3,6	26	676	6,0	32	28	896	4,6
	4	20,5	80	4,80	1319	3,6	29	841	5,7	35	30	1050	4,5
8	1,5	16,5	62	3,70	855	4,3	23	529	7,0	28	24	672	5,5
	2	17,5	71	4,20	962	4,3	24	576	7,3	30	26	780	5,4
	3	19,5	87	5,20	1194	4,3	27	729	7,1	33	29	957	5,4
	4	21	100	6,00	1384	4,3	29	841	7,1	36	31	1116	5,3
10	1,5	17	76	4,50	908	4,9	24	576	7,8	29	25	725	6,2
	2	18	88	5,30	1017	5,2	25	625	8,4	31	27	837	6,3
	3	20,5	107	6,40	1319	4,8	29	841	7,6	35	30	1050	6,1
	4	22	124	7,40	1520	4,8	31	961	7,7	38	33	1254	5,9
12	1,5	17	110	6,60	908	7,2	24	576	11,4	29	25	725	9,1
	2	19	127	7,60	1134	6,7	26	676	11,2	32	28	896	8,5
	3	21	155	9,30	1384	6,7	29	841	11,0	36	31	1116	8,3
	4	23,5	179	10,70	1734	6,2	33	1089	9,8	40	35	1400	7,6

CRIS 1 1/4" dvojtryskový postrekovač

Model	Obj. číslo	Popis
70.F.CB114	731080	kovový postrekovač , kruhový, 5/4" vnút. závit
70.F.SB114	731081	kovový postrekovač , sektorový, 5/4" vnút. závit



CRIS 5/4"													
U	P	G	Q		○		□			△			
					S	I	D	S	I	D	D'	S	I
mm	bar	m	l/min	m ³ /h	m ²	mm/h	m	m ²	mm/h	m	m	m ²	mm/h
7,5	1,5	16,5	62	3,7	855	4,3	23	529	7,0	28	24	672	5,5
	2	17,5	71	4,2	962	4,4	24	576	7,3	30	26	780	5,4
	3	19,5	87	5,2	1194	4,3	27	729	7,1	33	29	957	5,4
	4	21	100	6,0	1384	4,3	29	841	7,1	36	31	1116	5,4
8	1,5	17	76	4,5	908	4,9	24	576	7,8	29	25	725	6,2
	2	18	88	5,3	1017	5,2	25	625	8,5	31	27	837	6,3
	3	20	107	6,4	1256	5,0	28	784	8,2	34	30	1020	6,3
	4	21,5	124	7,4	1451	5,0	30	900	8,2	37	32	1184	6,2
10	2	19	106	6,4	1134	5,6	26	676	9,5	32	28	896	7,1
	3	21	130	7,8	1384	5,6	29	841	9,3	36	31	1116	7,0
	4	22,5	151	9,0	1590	5,7	32	1024	8,8	39	34	1326	6,8
	5	23,5	170	10,2	1734	5,9	33	1089	9,3	40	35	1400	7,3
12	2	21	149	8,9	1384	6,4	29	841	10,6	36	31	1116	8,0
	3	23,5	182	10,9	1734	6,3	33	1089	10,0	40	35	1400	7,8
	4	26	211	12,6	2123	5,9	36	1296	9,7	44	39	1716	7,3
	5	28	236	14,2	2461	5,8	39	1521	9,3	48	42	2016	7,0

Trojnožky pod postrekovače kovové



Model	Obj. číslo	Popis
40.K.00012	731501	kovová trojnožka , 1/2" vnútorný závit
40.K.00034	731502	kovová trojnožka , 3/4" vnútorný závit
40.K.00001	731503	kovová trojnožka , 1" vonkajší závit
40.K.00114	731504	kovová trojnožka , 5/4" vonkajší závit

Zapichovací bodec pre postrekovač kovový

Model	Obj. číslo	Popis
34.F.00012	731500	kovový bodec pre postrekovač
	708326	plastový bodec pre postrekovač